

## Manual de Instalación

---

Formas especiales y ventanas inclinadas

Duette®/Plisada

---

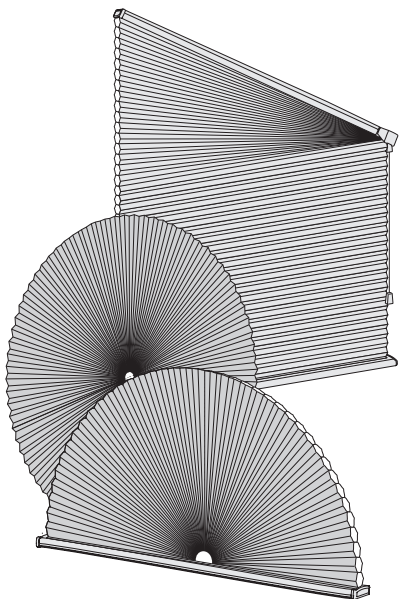

---

Arcos, círculos,  
medio círculo,  
ventanas inclinadas

Gracias por elegir los productos Hunter Douglas. Tus nuevas cortinas te proporcionarán muchos años de belleza y servicio si las instalas apropiadamente y le das los cuidados necesarios.

## Materiales y herramientas

Guarda el empaque de la Cortina Duette® / Plisada hasta que esta funcione y sea de tu total satisfacción.

Comprueba el diagrama para asegurarte que tengas todas las partes necesarias para la instalación.

El Kit de instalación que recibiste con tus cortinas Duette® / Plisada se especificó al momento de hacer el pedido y está basado en tus necesidades específicas de instalación, puede incluir:



Gancho soporte para arco, 1/2 arco y círculo



Clips soporte para arco, 1/2 arco y círculo



Cubierta para medio arco



Cubierta para arco



Arco cubierto para círculo



Escuadra de instalación (Opcional)



Bloque espaciador (Opcional)



Soporte de instalación Mini 3/8"



Soporte de instalación 3/4"

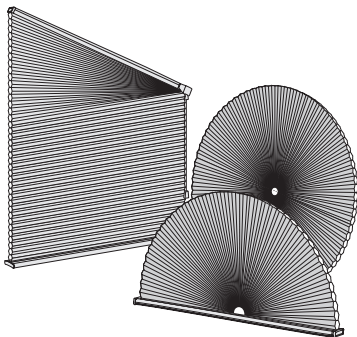

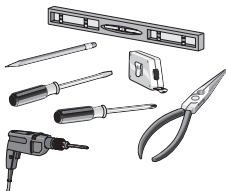

Necesitarás unas cuantas y sencillas herramientas para instalar las cortinas Duette® / Plisada:

- Flexómetro o cinta métrica
- Taladro y brocas
- Desarmador largo de punta plana
- Desarmador de cruz
- Nivel de gota
- Pinzas
- Lápiz















Además, necesitarás tornillos diseñados para trabajar con superficies específicas.

Superficie de Instalación	Sujetador
Madera	Tornillos de cabeza hexagonal No. 6 (no incluidos) 
Concreto	Taquetes (no incluidos) 
Metal	Tornillos auto perforantes (no incluidos) 

## CIRCULOS, ARCOS Y MEDIOS ARCOS

### 1 Montaje de los soportes de Instalación Duette®/Plisada

Tipos de soporte	Soportes requeridos para la Instalación		
	Hasta 1 mt.	1-2 mts.	2-3.5 mts.
 Medio Arco  Soporte de instalación	2 4	3 6	4 8
 Escuadra de instalación (opcional)	Cantidad de acuerdo al no. de soportes		
 Bloque espaciador (opcional)	Cantidad de acuerdo al no. de soportes		
 Gancho (opcional)	2	2	2

Soportes de Instalación		
	Soporte de instalación estándar	Para arcos independientes. (Dentro y fuera de marco).
	Soporte móvil	Para arcos. (Dentro de Marco solamente).
	Soporte de instalación especial	Para arcos independientes, arcos sobre formas estándar y medios arcos. (Dentro de marco solamente).
	Soporte de instalación a muro	Para arcos independientes, arcos sobre formas estándar y medios arcos. (Fuera de marco solamente).
	Gancho para soporte de arco	Para telas de peso ligero. Detiene la tela y minimiza la entrada de luz. (Dentro de marco solamente).
	Clip para soporte de arco	Para instalación de círculos y para detener la tela en medios arcos y arcos. (Dentro de marco solamente).
	Tapa base	Para los extremos del riel.

El número de soportes que utilices dependerá del ancho de tu cortina.

Verifica con qué tipo de soporte de instalación cuentas.

Sigue las instrucciones del tipo de soporte e instalación que tienes.

### **Instalación de soportes estándar (instalación independiente)**

Para instalación dentro del marco revisa el recuadro de abajo.

#### **Colocación de soportes estándar: dentro de marco**

Tipo de soporte	Mínimo	Profundidad total dentro del marco
3/8" Estándar	1.4 cm	3.5 cm
3/4" Estándar	2.5 cm	5.5 cm

## Instalación fuera de marco

Se requiere de una superficie vertical plana de al menos 1.5 de alto por 1.5 de cabezal.

- Si requieres más de dos soportes, sepáralos uniformemente entre los extremos.
- Empuja el cabezal en los soportes. Asegúrate que la tela no se atore entre la pestaña y el cabezal.
- Aprieta el tornillo de la pestaña en cada soporte. No aprietes demasiado. Si es necesario, suavemente mueve la tela hacia delante para tener acceso al tornillo.

### **Soportes de instalación móviles (instalación independiente dentro de marco).**

Revisa el recuadro de abajo para la profundidad de la instalación.

#### **Colocación de soportes móviles: dentro de marco**

Tipo de soporte	Mínimo	Profundidad total dentro del marco
3/8" Estándar	1.27 cm	2.5 - 3 cm
3/4" Estándar	2.54 cm	5.0 - 5.5 cm

- Coloca 2 soportes de instalación móviles de modo que estén a 10 cm cada uno de los extremos de la cortina.

Si requieres soportes adicionales, céntralos entre los dos soportes de las orillas.

- Utiliza un tornillo para fijar cada soporte a la superficie de instalación. Para un cabezal de 3/4", utiliza el orificio frontal si la profundidad de la instalación es de 2.54 cm o más. Utiliza el orificio posterior solo si la profundidad de la instalación se encuentra entre 1.27 cm y 2.54 cm.

**PRECAUCION:** No fijes un tornillo en el orificio giratorio del soporte.

- Coloca la pestaña móvil hacia fuera en cada soporte.
- Con la parte frontal de la tela hacia ti, levanta la cortina de forma que el cabezal este contra la parte posterior de los soportes.

- Rota la pestaña móvil contra el cabezal para trabarlo.
- Asegúrate que la cortina esté asegurada firmemente.

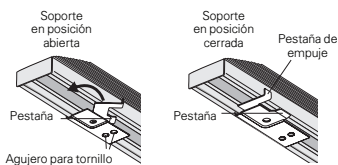

## 2 Instalación de la Cortina

### ARCOS

La cortina tiene un cabezal el cual contiene un filler de aluminio en la celda de fondo del apilado de la tela. El apilado de la tela cuenta con un lado derecho y un lado ajustado.

La parte frontal de la cortina es donde se encuentra el lado curvo del cabezal.

Quita la tapa cabezal del lado izquierdo.

Desliza la parte baja del apilado de la tela hacia el lado izquierdo del cabezal.

Suavemente dobla el filler de aluminio e insértalo en la celda/pliegue superior del apilado.

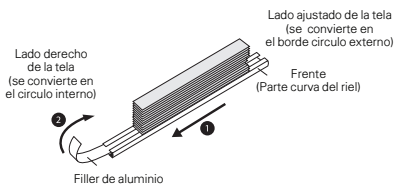

Abanica hacia afuera la tela y desliza la celda/pliegue superior dentro del cabezal. Centra el arco. Fija las celdas/pliegues finales al cabezal.

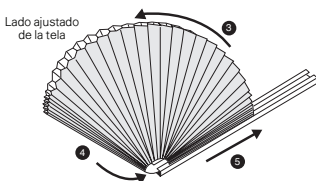

# CÍRCULOS

Para el cilindro con los cordones sueltos hacia arriba. La parte superior se convertirá en la parte externa del círculo.

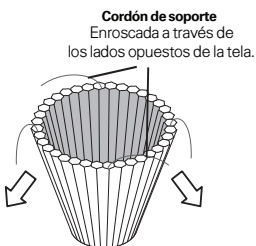

Aplana el cilindro presionando suavemente la parte superior hacia abajo y hacia afuera, para formar el círculo.

## INSTALA LA CORTINA

La profundidad mínima para instalación dentro de marco es de 2.86 cm para Cortina Plisada de 20 y 25 mm o Duette de 3/8" y 4.76 cm para cortina Plisada de 50 mm o Duette de 3/4".

La altura mínima para instalación fuera de marco es de 1.59 cm alrededor de la apertura de la ventana.

Fija cuatro clips para arco: uno en la parte superior, otro en la parte inferior, otro en la parte derecha y el último en la parte izquierda de la cortina.

Utiliza una regla y un nivelador para colocar los clips en el punto más alto y ancho del círculo.

### **Para instalación dentro de marco**

Coloca los soportes del arco de forma que queden 1.90 cm dentro del marco de la ventana.

### **Para instalación fuera de marco**

Coloca el borde extremo de los clips donde quieras colocar el borde extremo del círculo. Aún no aprietes los tornillos.

Coloca la cortina en la apertura de la ventana con el cordón superior e inferior de forma vertical y el cordón izquierdo y derecho de forma horizontal.

Envuelve la orilla izquierda del cordón horizontal alrededor del tornillo que detiene el clip de arco izquierdo.

Aprieta el tornillo del clip de arco izquierdo.

Jala el cordón derecho para tensarlo y envuelve la orilla del cordón alrededor del clip de arco derecho. Aprieta el tornillo.

Ajusta el exceso de cordón horizontal.

Repite el proceso para el cordón vertical con el clip de arco superior e inferior.

Si los clips de arco se encuentran separados más de 45.72 cm entre sí, coloca uniformemente entre ellos clips adicionales.

# MEDIO ARCO

Abanica la tela y conecta los dos cabezales utilizando un soporte de instalación a muro (para instalación fuera de marco)

Ajusta el lado más largo del soporte en los pequeños surcos del cabezal horizontal.

Ajusta el lado más corto del soporte en los pequeños surcos del cabezal vertical.

Utiliza los soportes de instalación estándar o los soportes de instalación móviles para sostener el cabezal vertical.

Para la instalación de los soportes revisa la tabla de soportes.

Separa los soportes para cada cabezal al igual que como en los arcos.

Utiliza los clips para arco si la curva del arco es mayor a 45.72 cm.

## Instalación de los clips para arco (opcional)

### Para instalación dentro de marco

Fija los clips a través del orificio superior.

### Para instalación fuera de marco

Fija los clips a través de la ranura en la parte posterior del clip.

Instala el primer clip en la parte superior del arco, sosteniendo la celda/pliegue central de la tela.

Si utilizas una cuerda soporte, asegúrala al tornillo que sostiene el clip central.

En caso de ser necesario, separa los clips adicionales uniformemente a lo largo del arco de forma que estos no tengan una separación mayor de 46.5 cm.

**Clip para Arco**

Ancho de la Cortina	Número de Clips
Hasta 0.60 m	1
De 0.61 a 0.92 m	2
De 0.93 a 1.070 m	3
De 1.071 a 2.10 m	4



## Ganchos espaciadores para arco (opcional)

Verifica el número de ganchos necesarios para sostener tu cortina.

### Número impar de ganchos

Coloca el primer gancho en la parte central superior de la apertura de la ventana.

Coloca los siguientes dos ganchos a 45°. Separa los ganchos restantes de forma uniforme. No coloques los ganchos debajo de 45° del arco.

### Número par de ganchos

Coloca los primeros dos ganchos a 45° del fondo del arco.

Separa los ganchos restantes de forma uniforme.

Si utilizas un cordón de soporte: instala un tornillo separado sobre la celda/pliegue central para sujetar el cordón.

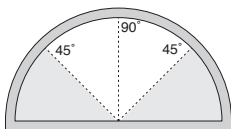

No coloques ganchos abajo de los 45°

## Instalación de los ganchos para arco (opcional)

### NOTA

Para encontrar la profundidad adecuada, coloca la cortina en los soportes de instalación y marca en el travesaño donde se localiza exactamente el centro de la celda/pliegue de la tela. Aquí es donde el punto del gancho debe de estar localizado.

Quita la cortina antes de continuar.

Fija cada gancho para arco con un desarmador de cruz. Asegúrate de instalar los ganchos a una profundidad constante dentro del travesaño.

Coloca la cortina en los soportes de instalación.

Apoya la tela y utiliza cuidadosamente el extremo del gancho para perforar la tela entre las líneas unidas (al menos 3.2 cm de la celda/pliegue).

Continúa apoyando la tela hasta que todos los ganchos estén enganchados.

Si es necesario, dobla o reconfigura la forma del arco para lograr una mejor apariencia.

## VENTANAS INCLINADAS

### 1 Montaje de los soportes de instalación Plisada

Tipos de soportes	Soportes requeridos para la instalación			
	Hasta 1 mt.	1-2 mts.	2-3.5 mts.	Mayor a 3.5 mts.
	2	3	4	5
	1-3 pzas. por soporte de instalación			

Ajustador de viento (opcional para ventanas inclinadas)

La colocación de los soportes es igual para instalación dentro y fuera del marco.



Dos soportes de instalación son posicionados de forma que sus líneas centrales se encuentren a 5.72 cm de las orillas de la cortina para Plisada y 7.62 cm para Duette.

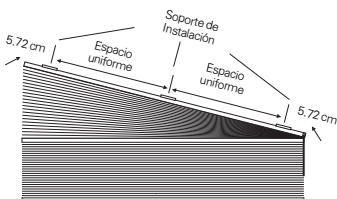

Si necesitas más de dos soportes (revisa el recuadro abajo), sepáralos uniformemente entre los soportes del extremo. Mide y marca todas las líneas centrales de los soportes.

Ancho de la cortina	Número de soportes
Hasta 0.91 m	2
De 0.91 a 1.37 m	3
De 1.52 a 2.28 m	4

## Instalación dentro de marco

Para instalación de la cortina dentro del marco, junta las tapas de los soportes de instalación en la parte superior de la ventana.

La profundidad del marco debe de ser de al menos 3.81 cm.

Agrega a esta profundidad mínima la dimensión de cualquier obstrucción para el movimiento de la cortina, como la manivela o manija de la ventana. Haz una marca.

Se necesita solamente un tornillo para fijar cada soporte.

Coloca los tornillos en las líneas centrales que marcaste anteriormente y fija los soportes de forma que los bordes frontales se encuentren alineados.

Para Duette®, el soporte de instalación móvil cuenta con dos orificios: Utiliza el orificio frontal si tiene una profundidad de 2.54 cm y utiliza el orificio posterior si la profundidad es entre 1.27 cm y 2.54 cm.

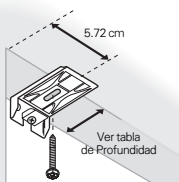
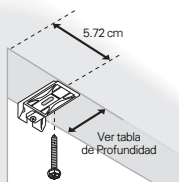

## Instalación fuera de marco

Coloca los bordes de los soportes de instalación en una superficie plana vertical de al menos 1.5 cm de alto.

Con el nivelador, asegúrate de alinear los soportes. Utiliza dos tornillos para fijar cada soporte.

Para Duette® las alturas requeridas mínimas son de 1.5 cm para soportes de 3/8" y 2.5 cm para soportes de 3/4".

### Requerimiento mínimo de altura

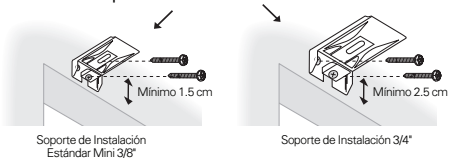

Coloca los soportes en las líneas centrales que marcaste anteriormente y fíjalos con los sujetadores apropiados.

Las tapas de los soportes de instalación deben de estar al mismo nivel y se deben de encontrar de forma paralela a la parte superior de la ventana.

## Bloque espaciador (opcional)

Los bloques espaciadores son utilizados para proyectar lejos de la superficie de instalación el soporte cuando se necesite separación adicional.

Cada bloque espaciador otorga una separación de 1.27 cm.

Utiliza un máximo de tres bloques, con los lados sólidos hacia la superficie de instalación.

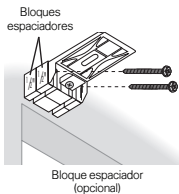

Utiliza dos tornillos. Verifica que los tornillos sean suficientemente largos para asegurar la instalación.

## Escuadra de instalación (opcional)

Las escuadras de instalación pueden proyectar lejos los soportes hasta 6.35 cm de la superficie de instalación.

Coloca los soportes en las líneas centrales que marcaste anteriormente y fíjalos con los tornillos apropiados.

Las tapas de los soportes de instalación deben de estar al mismo nivel y se deben de encontrar de forma paralela a la parte superior de la ventana.

Fija los soportes de instalación con el tornillo y la tuerca que se encuentran incluidos en cada escuadra.

Asegúrate de utilizar el mismo orificio en todas las escuadras de instalación. Se colocan las muescas entre cada orificio de la escuadra. Si deseas puedes reducir la longitud del soporte cortándolo con una cegueta. Esto debe de ser antes de colocar las escuadras de instalación.

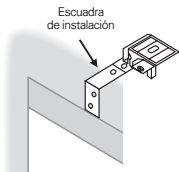

# 2 Instalación de la cortina

## Ventanas Inclinadas

Desenrolla el cordón y déjalo colgando.

Coloca la cortina con la parte de enfrente viendo hacia ti. Inserta en los soportes el cabezal ligeramente inclinado por la parte superior.

Posteriormente inserta el gancho inferior empujando hacia arriba el cabezal hasta que haga clic.

Después de asegurarte que no quede tela atrapada entre el cabezal y la pestaña del soporte de instalación, utiliza un desarmador para ajustar el tornillo de la pestaña de cada soporte apretando solamente un poco. Ten cuidado de no apretar demasiado.

Para los soportes de instalación móviles de Duette:

Colócalos en posición abierta como muestra el dibujo.

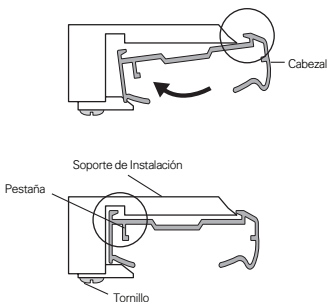

Coloca el cabezal contra la parte posterior de los soportes de instalación.

Gira el gancho del soporte hasta que la pestaña de fijación haga clic debajo del cabezal.

La cortina está cerrada cuando la pestaña se encuentra contra el cabezal.

## Ajuste de cordón

El equalizador de cordón limita la caída de la cortina y sostiene los cordones para mantener el nivel inferior del cabezal.

Baja la cortina.

Saca el equalizador de la campana y del cubre equalizador.

Afloja el equalizador, sosteniendo los cordones y desliza el cuerpo del equalizador hacia arriba para soltar la cuña.

Baja la cortina al nivel deseado y nivela la parte inferior del cabezal jalando cada cordón individualmente.

Desliza la cuña en el cuerpo del equalizador, introdúcelo al cubre equalizador y enrolla el cordón sobrante. Coloca la campana.

# 3 Operación de la cortina

· Mantén el cordón cerca de la tela cuando esté en uso.

· Para subir o bajar la cortina, utiliza el sistema de freno y cordón que se acciona jalando el cordón hacia el centro de la cortina y se detiene llevándolo hacia su posición original.

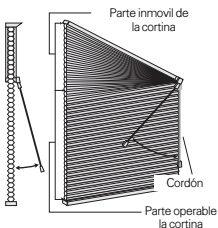

# 4 Ajuste de la cortina

## Verificar altura

· Sube y baja la cortina varias veces.  
· Si la altura es incorrecta o la base no está a nivel, sigue los siguientes pasos para corregir:

### a) Ajuste de altura

Esta se realiza ajustando los cordones que se encuentran en la parte inferior de la base de la siguiente manera:

- Localiza la tapa cinta con seguro, que se encuentra debajo de la base.
- Quita el seguro jalando el cordón.
- Desliza el seguro en el cordón ajustando la cortina a la altura necesaria.
- Si la base está desnivelada ajusta los cordones que se encuentran en la base inferior.
- Una vez que estés seguro que el ajuste es correcto, regresa el seguro a la tapa cinta que se encuentra en la base inferior para nivelar la base.

Elimina el sobrante del cordón.

### b) Altura del cordón de mando

El largo del cordón de mando es usualmente el 75 % de la altura de la cortina. Para reducir el largo del cordón levanta la campana, una vez que la altura es la correcta, marca el largo deseado, anuda y corta el exceso de cordón.

### c) Instalación del ajustador de viento (Sólo aplicaciones fuera de marco)

- Coloca el ajustador de viento en la tapa base, si es necesario perfora la tapa base.
- Marca la altura deseada.
- Verifica que los soportes se encuentren a la altura deseada y nivelado.
- Realiza las perforaciones e instala los dos tornillos.

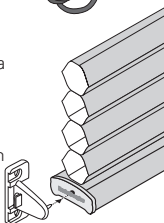
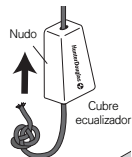
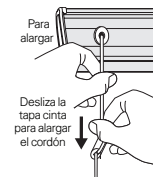
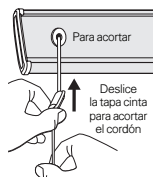
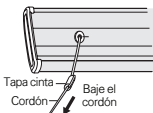

# 5 Desinstalación de la cortina

- Sube totalmente la cortina.
- Desatornilla los soportes de la cortina y retira (Ver ilustración 1).
- Retira el cabezal de cada uno de los soportes de instalación empezando de izquierda a derecha.
- Empuja hacia arriba la parte posterior del cabezal y jala para liberar el cabezal de los soportes de instalación (Ver ilustración 2).



Ilustración 1



Ilustración 2

# 6 Cuidado y Limpieza

La mayoría de nuestras telas son tratadas con un antiestático por lo que repelen naturalmente el polvo, sacude ocasionalmente con un plumero, es todo lo que se requiere para mantener limpias tus cortinas.

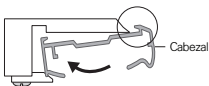

Las cortinas de tela pueden aspirarse a baja succión o incluso con un trapo húmedo o esponja suave.

# 7 Seguridad infantil



**! ADVERTENCIA:** Los niños pueden enredarse y estrangularse con los cordones, mantén todos los cordones fuera de su alcance.

## 1. Mariposas de cordón

Coloca las dos mariposas a una distancia de entre 15 y 30 cm de separación en alguna parte fuera del alcance de niños, ten en cuenta que un niño puede subirse en algún mueble y alcanzar los cordones.

Confirma que estos estén firmemente asegurados después de cada uso. Si sobra cordón enreda alrededor de ambas mariposas.

## 2. Clip para el cordón (no incluido)

Sujeta el cordón utilizando un clip o algún otro dispositivo de sujeción.

## 3. Anudar

Enreda o anuda el cordón.

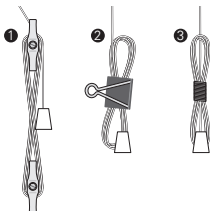

# 8 Resolución de problemas

<b>Problemas</b>	<b>Soluciones</b>
La cortina no sube ni baja adecuadamente.	Verifica la instalación de los soportes. Asegúrate que la tela de la cortina no esté atorada entre los soportes de instalación.  Verifica que no haya ninguna obstrucción que mantenga los mecanismos forzados.  Verifica que los cordones no estén enredados o anudados.
La cortina no se sujeta a los soportes de instalación.	Asegúrate que los soportes de instalación estén nivelados y los tornillos se encuentren bien instalados.
La cortina no se levanta.	Asegúrate que el ajustador de viento este liberado.



**HunterDouglas** 

[hunterdouglas.com.mx](http://hunterdouglas.com.mx)