

HunterDouglas

Manual de Instalación

Duette®

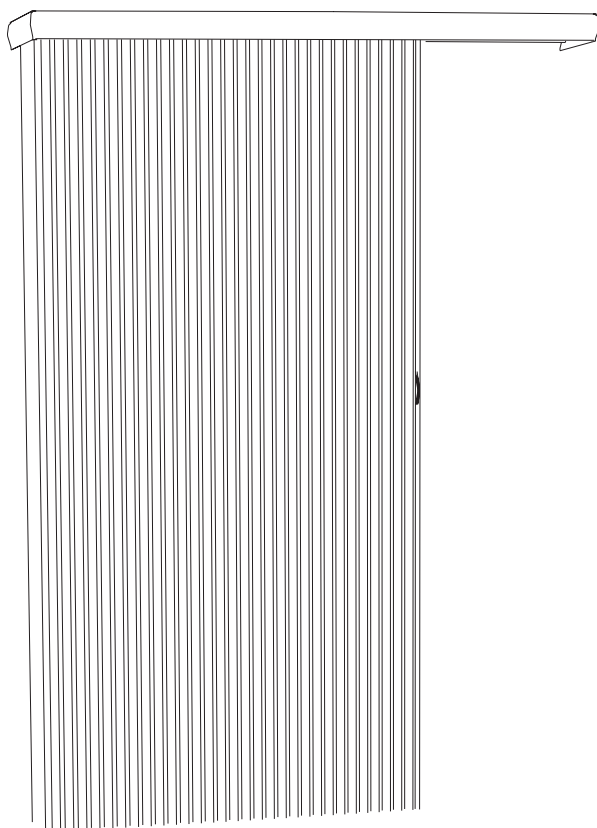

Vertiglide

1 Materiales y herramientas necesarias

Vista del producto.....	2
Materiales requeridos.....	3

2 Instalación

Instalación por dentro del marco.....	4
Montaje de los soportes de instalación.....	5
Instalación de los componentes en el riel superior.....	6
Instalación del tensor de cordón.....	7
Instalación del riel superior.....	8
Instalación de rieles verticales fijos.....	9
Ajuste de la cortina.....	10
Instalación de la galería de aluminio.....	11
Instalación por fuera del marco.....	12
Montaje de los soportes de instalación.....	13
Instalación del riel superior.....	14
Montaje de los rieles verticales en el riel superior.....	15
Instalación del tensor de cordón.....	16
Colocación del soporte de instalación inferior.....	17
Ajuste de la alineación vertical.....	18
Instalación de la galería de aluminio.....	19

3 Operación y cuidados

Cuidado y limpieza.....	20
Seguridad infantil.....	20









Gracias por elegir los productos Hunter Douglas. Con una correcta instalación, operación y cuidado, tus nuevas cortinas te proporcionarán años de belleza y rendimiento.

1 Materiales y herramientas necesarias

Guarda el empaque de la cortina Duette® hasta que ésta funcione y sea de tu total satisfacción.

Comprueba el diagrama para asegurarte que tengas las piezas necesarias para la instalación.

El kit de instalación que recibiste con tus cortinas Duette® se especificó al momento de hacer tu pedido, y está basado en tus necesidades específicas de instalación, puede incluir:

Componentes	Número requerido por cortina (En base al ancho de la cortina)				
	de 0.46 a 0.78 m	de 0.781 m a 1.68 m	de 1.681 m a 2.43 m	de 2.431 m a 3.53 m	de 3.531 m a 4.26 m
 Soporte de instalación de riel superior	2	3	4	5	6
 Escuadras de instalación (Opcional)	1 Por soporte de instalación				
 Bloque espaciador	1-3 Por soporte de instalación				
 Soporte de instalación de galería (3/4" a 1 1/4")	1 Por soporte de instalación				
 Soporte de instalación de riel superior	1 Por riel vertical fijo				
 Soporte de instalación de riel superior	1 Por riel móvil				
 Soporte de instalación de riel superior	1 Por cortina				
 Soporte de instalación de riel superior	1 Galería, 2 Esquineros				

1 Materiales y herramientas necesarias

Vista del producto

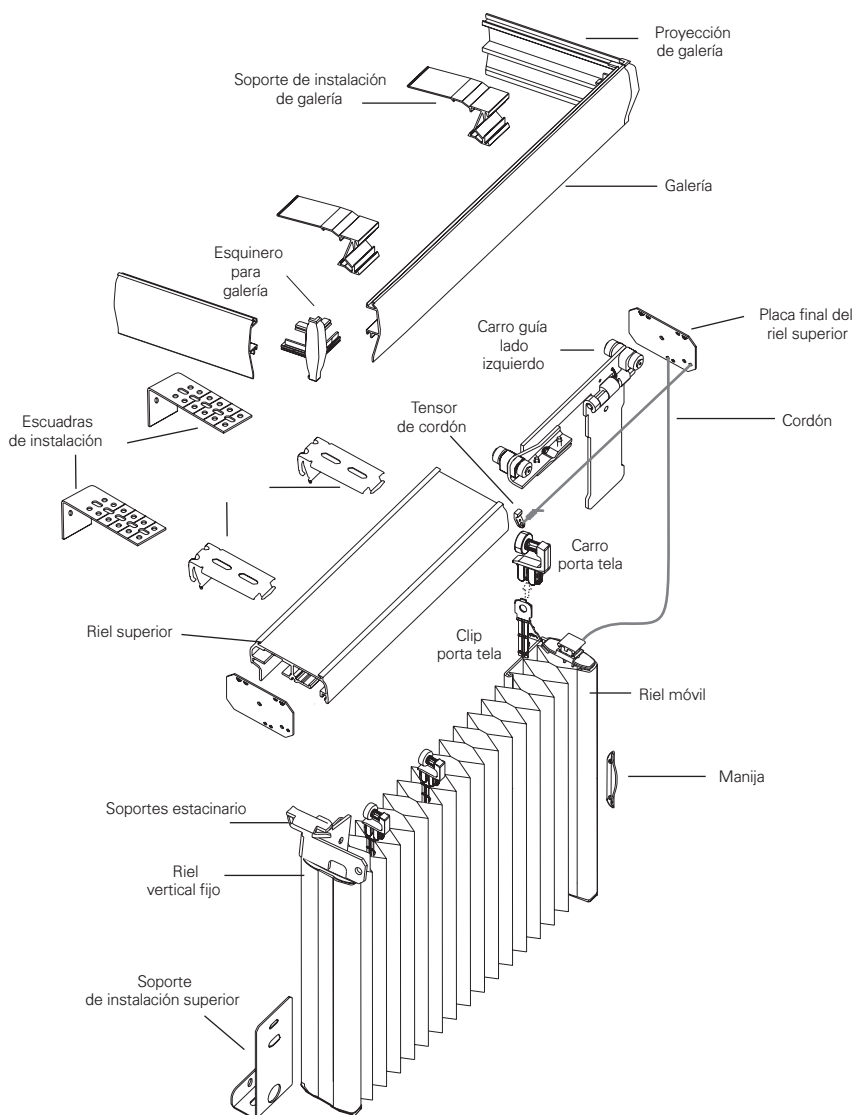



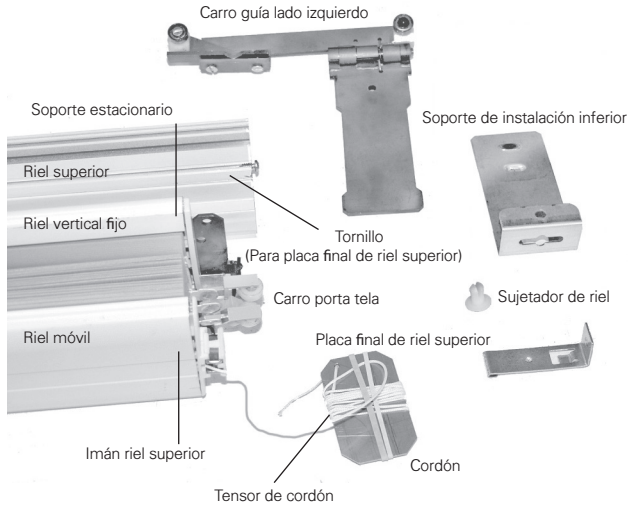

1 Materiales y herramientas necesarias

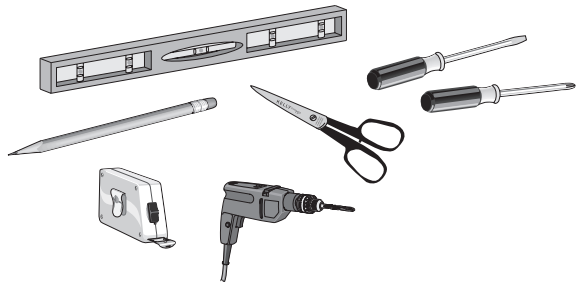

- Nivel de gota
- Desarmador de punta plana y de cruz
- Lápiz
- Tijeras
- Taladro y brocas
- Flexómetro



Materiales requeridos

Superficie de instalación	Material
Madera	Tornillos de cabeza hexagonal N. 6 (No incluidos) 
Concreto	Taquetes (No incluidos) 
Metal	Tornillos auto perforantes (No incluidos) 
Cuando la instalación es a techo y lleva galería, se utiliza una rondana por tornillo.	Rondana (No incluida) 

2 Instalación

Instalación dentro de marco

Lee y sigue los siguientes pasos para realizar la instalación.

Determina el tipo de cortina

Verifica que estas recibiendo la persiana que ordenaste, identificando si está es apertura a la izquierda, apertura a la derecha, agrupamiento al centro, apertura a ambos lados o Duolite.

Identifica si la instalación es por dentro o por fuera de marco.

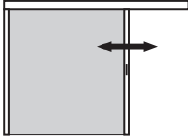
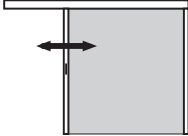
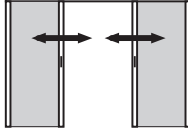
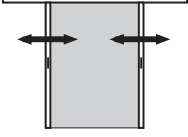
Modelo de Vertiglide	Riel estacionario	Riel móvil
Apertura a la derecha 	1	1
Apertura a la izquierda 	1	1
Apertura a ambos lados 	2	2
Recogimiento al centro 	0	2

2 Soportes de instalación

Montaje de los soportes de instalación

Se recomienda antes de hacer la instalación despejar el área de trabajo y cubrirla.

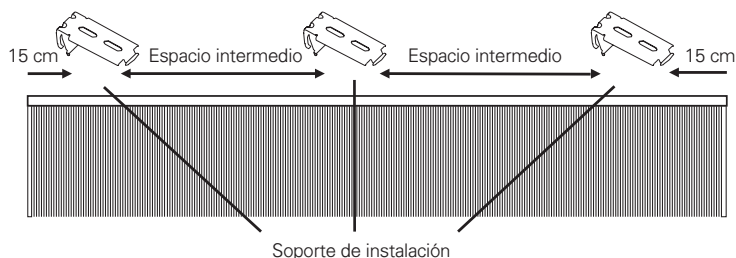

Mide y marca los puntos donde quedarán fijos los soportes de instalación. Se recomienda colocar a 15 cm. Los soportes de los extremos hacia adentro midiendo desde cada extremo de la persiana, los soportes adicionales deberán montarse a distancias iguales entre los extremos. Si se requiere, instala los bloques espaciadores o las escuadras de extensión.

Revisa la siguiente tabla para asegurarte de contar con la profundidad mínima requerida para la instalación por dentro del marco.

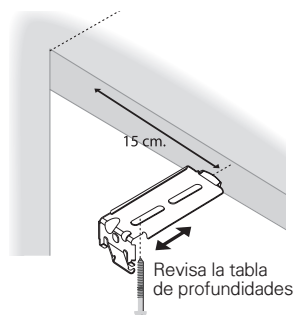

Tamaño de la celda	Galería	Profundidad mínima requerida para instalación por dentro de marco	Profundidad mínima requerida para instalación total por dentro de marco
3/4"	Aluminio	2 cm	10 cm
1 1/4"	Aluminio	2 cm	10 cm

2 Instalación

Instalación de los componentes en el riel superior

Separa los clips por tela, torciendo el sujetador de carro, y sujetando el carro porta tela. Quita la placa final del riel superior del lado donde irá el soporte estacionario el cual es el mismo hacia donde abre la cortina. En el caso de apertura ambos lados y agrupamiento al centro siempre retira la placa del lado izquierdo.

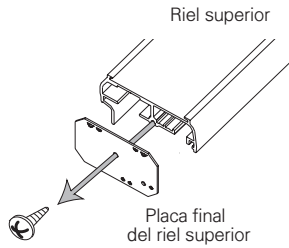

Desliza el carro guía y todos los carros porta tela. Asegúrate de insertar los carros porta tela en el canal adecuado para tela 3/4" inserta los carros en el canal posterior como se indica.



Posición para los carros porta tela 3/4"

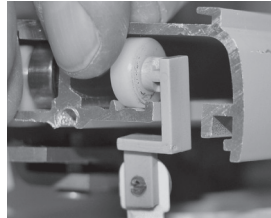

Posición para los carros porta tela 1 1/4"

Revisa las ilustraciones para colocar los componentes en el orden correcto según sea el caso.

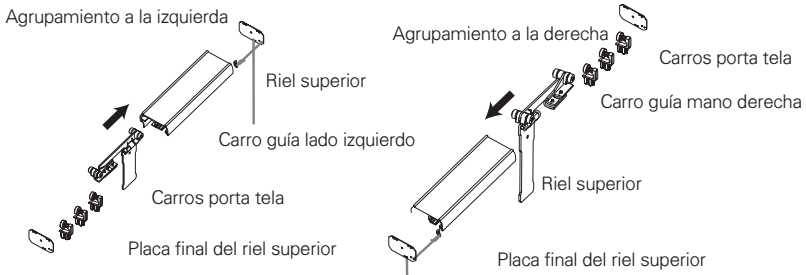

2 Instalación

Revisa las ilustraciones para colocar los componentes en el orden correcto según sea el caso.

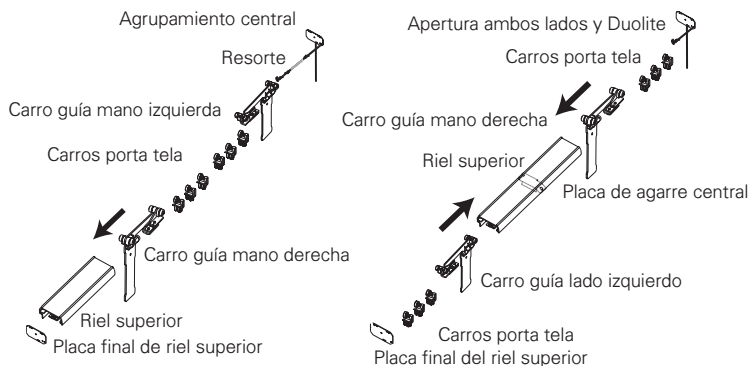

Una vez insertados todos los componentes coloca de nuevo la placa final del riel superior.

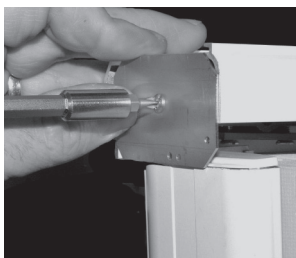

Instalación del tensor de cordón

Desenreda el cordón de la placa final del riel superior contraria a la que acabas de instalar. Desliza el tensor de cordón en el canal que se encuentra en la parte frontal del riel superior y atornilla esta placa final al riel superior.

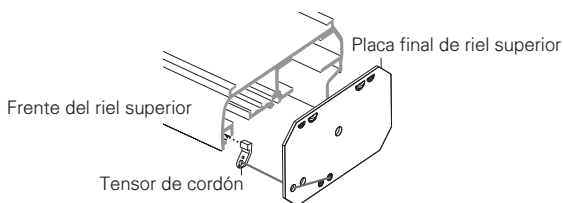

2 Instalación

Instalación del riel superior

Coloca los soportes de instalación para la galería en el riel superior, teniendo cuidado de no asegurarlos por la parte de enfrente.

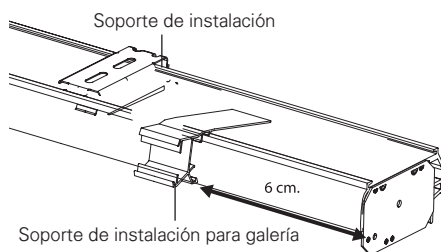

Coloca el riel superior sobre los soportes de instalación insertando primero la pestaña frontal y después empuja el riel hacia arriba y hacia atrás, hasta que escuches un clic.

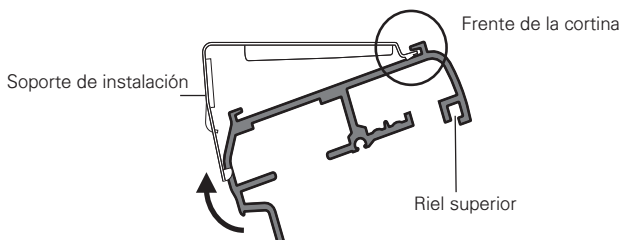

Preparación de los rieles verticales

Colocación del Soporte de instalación inferior. Inserta el soporte de instalación inferior en la ranura del riel vertical.

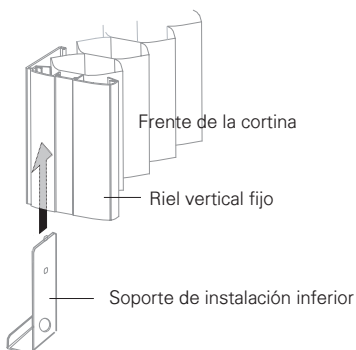

2 Instalación

Instalación del rieles verticales fijos

Coloca el soporte de instalación estacionario dentro del riel vertical fijo con ayuda de un mazo de goma.

Coloca el soporte estacionario dentro del canal posterior del riel superior, asegurándote que las ranuras coincidan con los canales del riel superior. Insértalo de manera paralela y posteriormente da un giro a 90° para que quede asegurado.

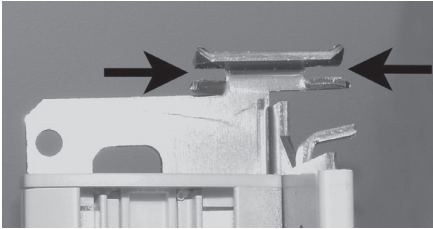

Parte superior del soporte estacionario

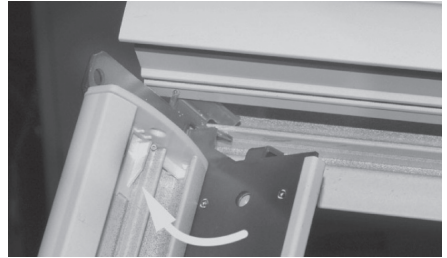

Asegúrate de que el soporte estacionario quede lo más cercano posible a la placa final del riel superior.

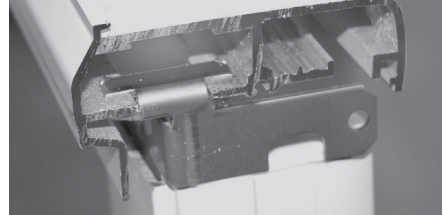

Puedes utilizar un desarmador o golpearlo con un mazo de goma para recorrer el soporte estacionario hasta el final del riel superior.

Instalación de rieles verticales móviles

Retira el sujetador de riel y desliza el carro guía por dentro del riel vertical.

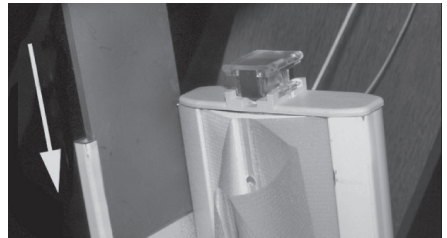
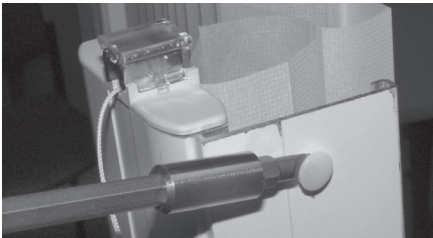

2 Instalación

Una vez colocado el carro guía en su lugar coloca de nuevo el sujetador de riel.



Coloca cada sujetador de carro ubicado en la parte superior de la tela en su correspondiente carro porta tela empujándolo hacia arriba.

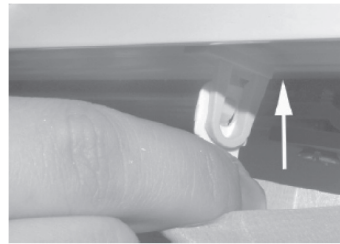
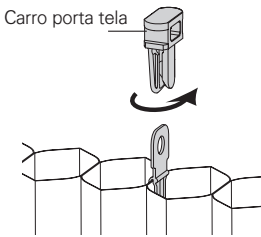

Ajuste de la cortina

Desata el nudo del tensor de cordón y jálalo hasta sentir tensión, una vez realizado esto, vuelve a anudar el cordón. Corta el exceso de cordón.

Abre y cierra la cortina para comprobar su operación. El carro guía debe deslizarse fácilmente, disminuye la tensión del cordón si el carro guía no se mueve suavemente. Aumenta la tensión del cordón si la cortina no mantiene su posición.

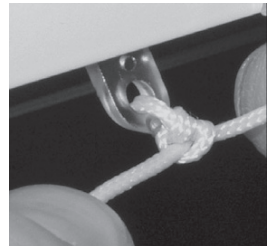
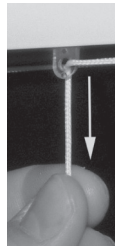
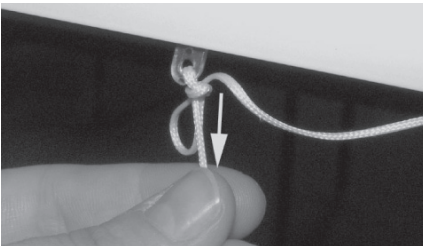

2 Instalación

Ajuste de la alineación vertical

Localiza la palanca de ajuste en el carro guía.

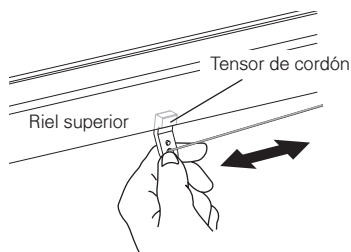

Para ajustar el extremo inferior del riel móvil a la derecha, afloja el tornillo media vuelta a la izquierda, después aprieta el tornillo media vuelta a la derecha. Repite hasta que la cortina se alinee correctamente.

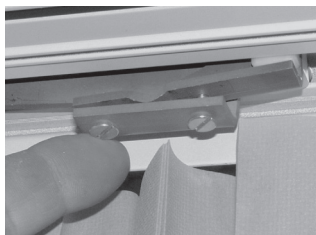

Para ajustar el extremo inferior del riel móvil a la izquierda, afloja el tornillo media vuelta a la derecha, después aprieta el tornillo media vuelta a la izquierda. Repite hasta que la cortina se alinee correctamente.

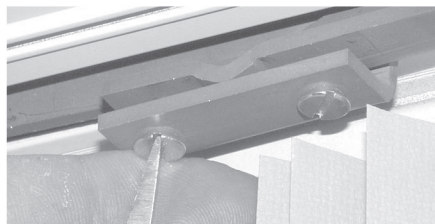
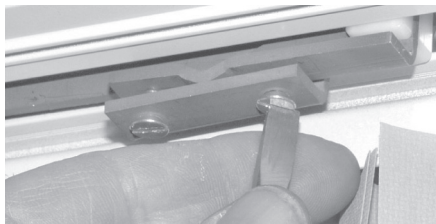

2 Instalación

Instalación de la galería de aluminio

Ajusta los soportes de instalación para la galería haciendo presión hacia abajo.

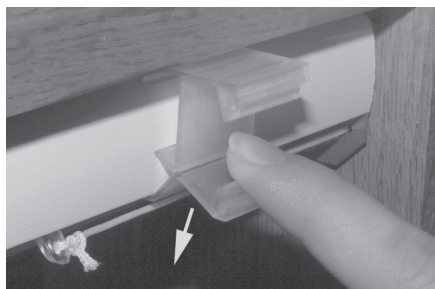

Coloca la galería de aluminio en el diente superior del soporte para la galería y desliza la galería haciendo presión hacia abajo.

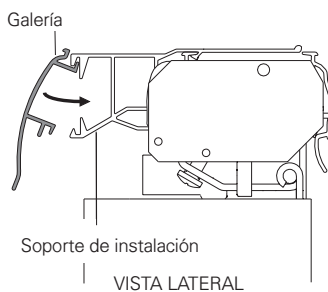

Golpea ligeramente la galería en cada soporte de galería para que encaje a presión.



2 Instalación

Instalación fuera de marco

Lee y sigue los siguiente pasos para realizar la instalación.

Determina el tipo de cortina

Verifica que estés recibiendo la persiana que ordenaste, identificando si ésta es apertura a la izquierda, apertura a la derecha, agrupamiento al centro, apertura a ambos lados o Duolite.

Identifica si la instalación es dentro o fuera de marco.

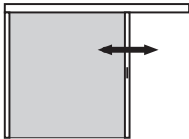
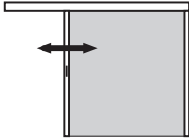
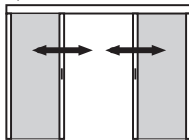
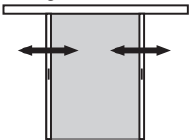
Modelo de Vertiglide	Riel estacionario	Riel móvil
Apertura a la derecha 	1	1
Apertura a la izquierda 	1	1
Apertura a ambos lados 	2	2
Recogimiento al centro 	0	2

2 Instalación

Montaje de los soportes de instalación

Se recomienda antes de hacer la instalación despejar el área de trabajo y cubrirla.

Mide y marca los puntos donde quedarán fijos los soportes de instalación. Se recomienda colocar a 15 cm los soportes de los extremos hacia adentro midiendo desde cada extremo de la persiana, los soportes adicionales deberán montarse a distancia iguales entre los extremos.

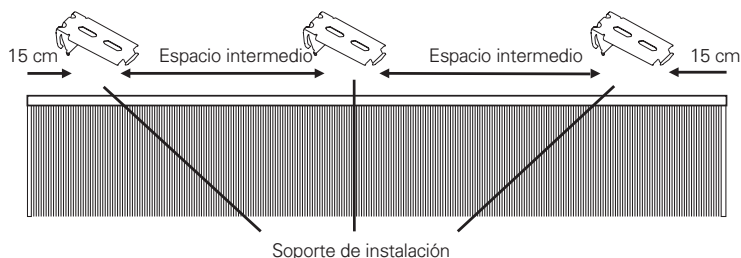

Si se requiere, instala los bloques espaciadores o las escuadras de extensión.

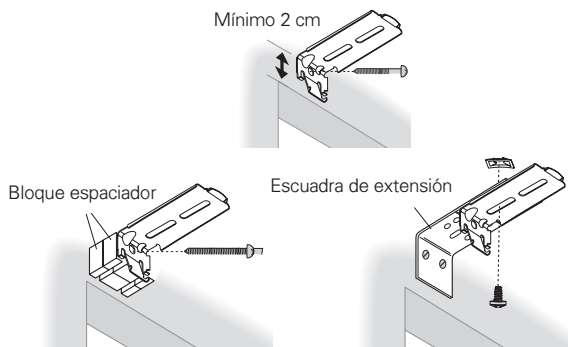

Instalación del riel superior

Una vez colocados los soportes de instalación marca el centro del riel superior y de la pared donde será instalado para verificar que quede perfectamente alineado.

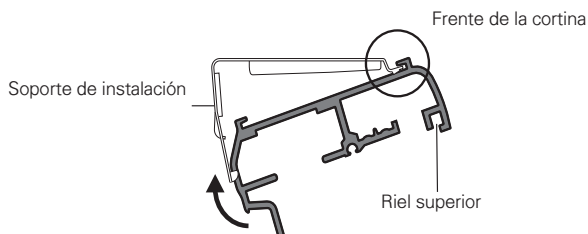

2 Instalación

Coloca el riel sobre los soportes de instalación insertando primero la pestaña frontal y después empuja el riel hacia arriba y hacia atrás, hasta que escuches un clic.

Instalación de los rieles verticales

Coloca el soporte de instalación estacionario dentro del riel vertical fijo con ayuda de un mazo de goma. El soporte de instalación estacionario dependerá de la apertura de nuestra cortina y sólo será una pieza para el caso de apertura a los lados, dos soportes para apertura a ambos lados y ninguno para agrupamiento al centro.

Inserta el carro guía dentro del riel vertical móvil. En el caso de apertura ambos lados y Duolite tendrás que insertar dos carros guía, uno izquierdo y uno derecho. Posteriormente coloca el sujetador del riel.

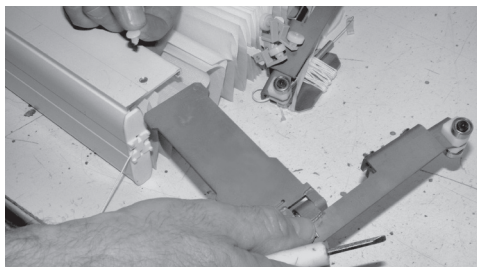
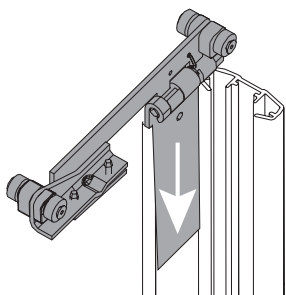

Montaje de los rieles verticales en el riel superior

Remueve la placa final del riel superior con un desarmador de cruz.

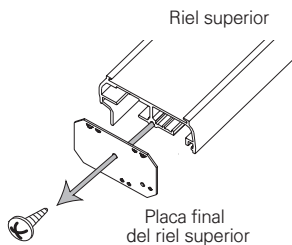

Desliza el carro guía en el canal posterior del riel superior.

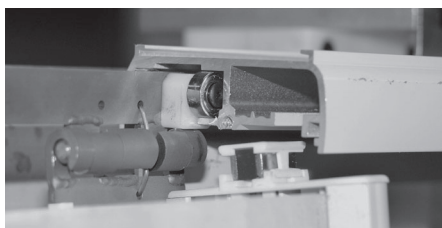

2 Instalación

Asegúrate de insertar los carros porta tela en el canal adecuado para tela $\frac{3}{4}$ " ; inserta los carros en el canal posterior como se indica. Para tela $1\frac{1}{4}$ " inserte en el canal frontal.

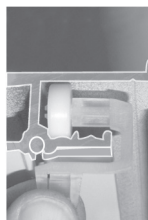

Posición para los carros
porta tela $\frac{3}{4}$ "

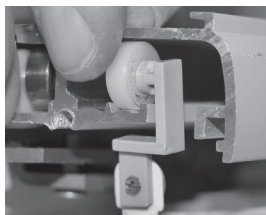

Posición para los carros
porta tela $1\frac{1}{4}$ "

Coloca el soporte estacionario dentro del canal posterior del riel superior, asegurándote que las ranuras coincidan con los canales del riel superior. Insértalo de manera paralela y posteriormente da un giro a 90° para que quede asegurado.

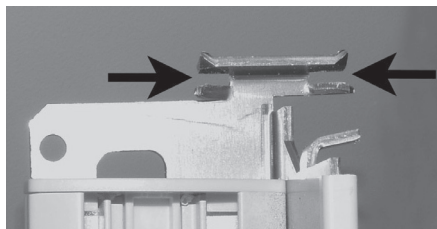

Parte superior del soporte estacionario



Instalación del tensor de cordón

Asegúrate que el soporte estacionario quede lo más cercano posible a la placa final del riel superior.

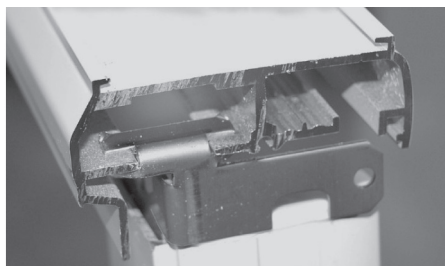

2 Instalación

Desenreda el cordón de la placa final del riel superior.

Desliza el tensor de cordón en el canal que se encuentra en la parte frontal del riel superior.

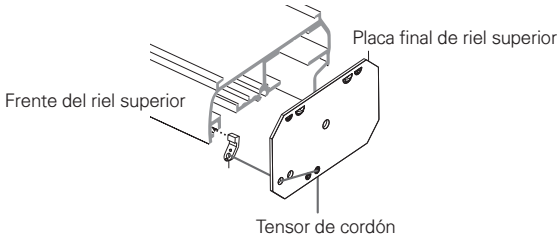

Coloca de nuevo las placas laterales del riel superior.

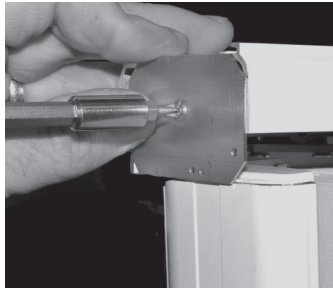

Colocación del soporte de instalación inferior

Con la ayuda de un nivel verifica que los rieles estén completamente verticales. Inserta el soporte de instalación inferior en la ranura del riel vertical y atornilla a pared o al piso según sea el caso.

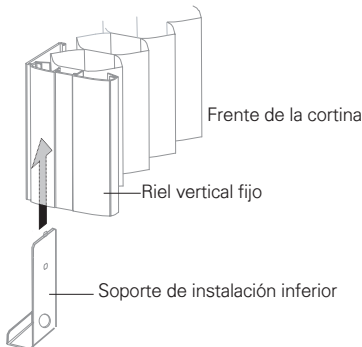

2 Instalación

Ajuste de la cortina

Desata el nudo del tensor de cordón y jálalo hasta sentir tensión, una vez realizado esto, vuelve a anudar el cordón. Corta el exceso de cordón.

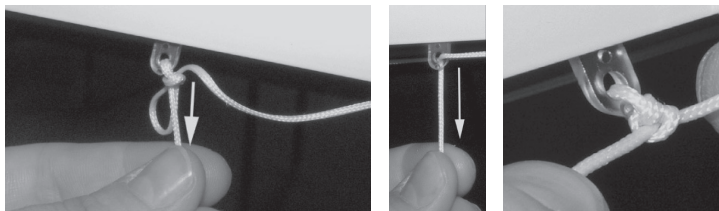

Abre y cierra la cortina para comprobar su operación.

El carro guía debe deslizarse fácilmente, disminuye la tensión del cordón si el carro guía no se mueve suavemente. Aumenta la tensión del cordón si el carril mantiene su posición.

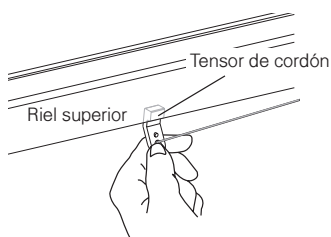

Ajuste de la alineación vertical

Localiza la palanca de ajuste en el carro guía.

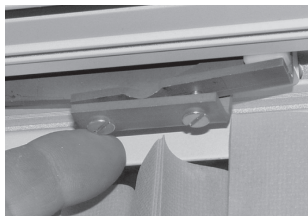

Para ajustar el extremo inferior del riel móvil a la derecha, afloja el tornillo media vuelta a la izquierda, después aprieta el tornillo media vuelta a la derecha. Repite hasta que la cortina se alinee correctamente.

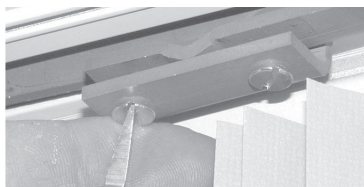
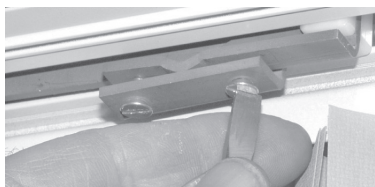

Para ajustar el extremo inferior del riel móvil a la izquierda, afloja el tornillo media vuelta a la derecha, después aprieta el tornillo media vuelta a la izquierda. Repite hasta que la cortina se alinee correctamente.

2 Instalación

Instalación de la galería de aluminio
Coloca los soportes de instalación para la galería, insertando en la parte superior del riel las pestañas del soporte y haz presión hacia abajo.

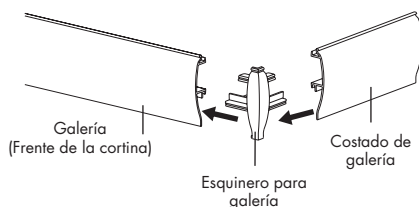

Si vas a realizar una instalación fuera de marco arma la galería de aluminio con los esquineros para galería.

Coloca la galería de aluminio en el diente superior del soporte para la galería y desliza la galería haciendo presión hacia abajo.

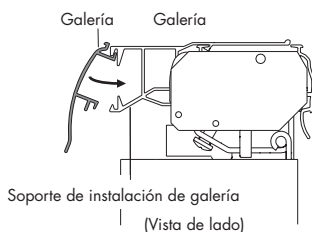

3 Operación y cuidados

Cuidado y limpieza

La simple remoción del polvo por medio de un plumero, un trapo de tela suave o un suave aspirado generalmente es la única forma de limpieza requerida. Nunca limpies con detergentes.



Seguridad infantil

- Aleja cunas y muebles de los cordones de las cortinas.
- Instala el tensor del cordón que viene con la cortina para evitar que esté suelto.

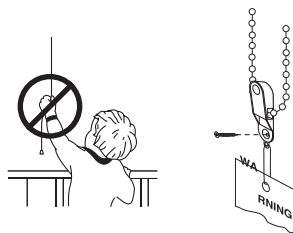

⚠ ADVERTENCIA: Los niños pueden enredarse y estrangularse con los cordones, mantén todos los cordones fuera de su alcance.

HunterDouglas 

hunterdouglas.com.mx