

TOLDO VERTICAL DROPPY

Los Toldos Verticales Droppy HunterDouglas® Luxaflex® son un producto especialmente diseñado para el exterior, resistentes y duraderos. Además, permiten filtrar los rayos UV antes que éstos lleguen al interior del ambiente y cerrar espacios exteriores. Recomendados especialmente para zonas en los que se requiere una gran protección solar, como ventanas sin terrazas y/o terrazas de edificio que estén ubicadas entre pisos u otros. Su sencilla operación en sentido vertical permite controlar los rayos solares manteniendo la visibilidad y otorgando agradables condiciones de temperatura. Su funcionamiento con cable guía, favorece la fijación del toldo en cualquier posición.



El Toldo Vertical Droppy ofrece 2 opciones:

TOLDO VERTICAL DROPPY CABRIO

El Toldo Vertical Droppy Cabrio HunterDouglas® Luxaflex® es una solución simple y práctica frente a sus requerimientos. En él, la tela se presenta con un enrollamiento directo al tubo, quedando libre y a la vista.



TOLDO VERTICAL DROPPY COFRE

El Toldo Vertical Droppy Cofre HunterDouglas® Luxaflex® permite proteger la tela enrollada en el tubo superior, mediante un cofre metálico que actúa como resguardo frente a agentes externos o condiciones ambientales que pudiesen dañar la tela.



PRINCIPALES VENTAJAS TOLDO VERTICAL DROPPY

Funcionalidad: Las guías controlan de una manera mucho más confortable y segura el paso de la luz, además de mantener la tela fija en su lugar, otorgan un estiramiento total del paño.

Versatilidad: Permite especificar con una amplia variedad de telas (Acrílicas, Acrílicas Design, Satine 12% y Satine 5%) que, junto a las configuraciones posibles, brindan una amplia gama de soluciones; siendo este un argumento de peso a la hora de escoger el toldo que buscamos.

ACCIONAMIENTOS

Los Toldos Verticales Droppy HunterDouglas® Luxaflex® poseen 2 accionamientos disponibles: standar (manivela) o motorizado. Para determinar su operación, se debe definir el lado (derecho o izquierdo) en que será instalado el accionamiento en el toldo, considerando su vista desde el interior de la habitación.

ACCIONAMIENTO STANDAR: Método tradicional por el cual los toldos son operados mediante una manivela que acciona un torno reductor. Con esto, el usuario es responsable de abrir y cerrar el toldo en todo momento. El torno reductor puede ser ubicado en cualquiera de los extremos del toldo, lo que facilita su operación.

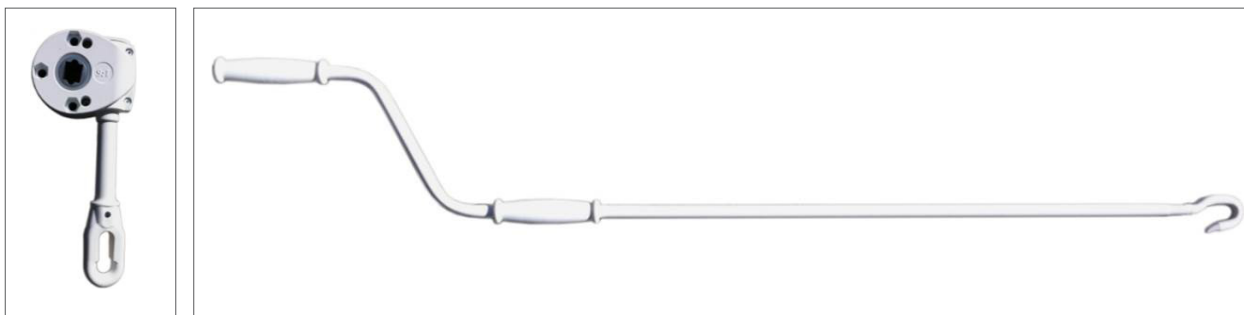

ACCIONAMIENTO MOTORIZADO: Para efectos de una mejor operación, confort y sofisticación está disponible el accionamiento motorizado, el cual permite la operación mediante un interruptor o un control remoto. Así, la motorización proporciona un accionamiento más preciso y confortable. Además, permite la implementación de automatismos.



- Automatismo: Complementar la motorización del toldo con un automatismo es garantía de mayor durabilidad y de máximo confort.

Existen dos opcionales disponibles para los Toldos Verticales motorizados: sensor de luz y viento. Estos permiten actuar con autonomía frente a factores que pudiesen incidir en el funcionamiento, situación o contexto en el que se encuentran.

- Sensor de Luz, permite mantener el toldo a una altura ideal, accionándolo en forma automática a medida que hay más o menos luz durante el día. Cuando la intensidad de los rayos de sol sea mayor o inferior a la programada, el sensor de sol lo detecta y acciona la apertura o cierre del toldo en forma automática.

- Sensor de Viento, se recomienda su uso en lugares expuestos a vientos, ya que ayuda a disminuir el riesgo de posibles daños causados por vientos superiores a 50 km/h. Cuando el viento somete al toldo a oscilaciones y movimientos potencialmente peligrosos, el sensor de viento lo detecta y activa el cierre del toldo para su protección.



ELECCIÓN DE LA TELA

La elección de la tela de los toldos no debe basarse únicamente en la percepción visual que se tenga. Es importante saber elegir un tejido adecuado, ya que existen varias calidades en cuanto a material, densidad y tecnología de fabricación que influyen en el nivel de protección solar. Por ello, a la hora de la elección debemos tener en cuenta:

- Las condiciones climáticas, ambientales o de instalación a las que va a estar sometido el toldo para lograr una mayor durabilidad.
- La transmisión de luz.
- El nivel de protección contra la radiación solar que exigimos.

CARACTERÍSTICAS GENERALES DE LAS TELAS

Tela Acrílica:

- El tejido acrílico es el más eficaz y duradero.
- Su tintado a la masa proporciona una gran solidez a los colores, conservando el tono original durante más tiempo.
- Reduce la adherencia de las emisiones contaminantes.
- Son permeables al aire, pero impermeables al agua (si las condiciones atmosféricas no son extremas).
- No son tóxicos ni contaminantes.

Tela Screen:

- Su gran flexibilidad les confiere una alta resistencia al paso del tiempo.
- Ofrecen un alto nivel de aislamiento, que favorece el ahorro energético.
- Aportan confort visual, ya que protegen de la luz permitiendo la visión a través de ellos (evitan la sensación de estar encerrados).
- La textura de estos tejidos favorecen su limpieza.
- Disponible en diferentes colores para adaptarse a las diversas necesidades de entradas de luz.

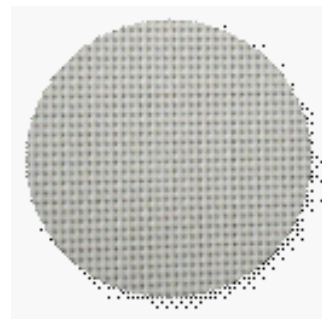

CARACTERÍSTICAS TÉCNICAS DE LAS TELAS

Características	Acrílicas	Screen
Confort Térmico	★★★★★	★★★★☆
Protección UV	★★★★★	★★★★☆
Visibilidad al Exterior	★☆☆☆☆	★★★★★
Impermeabilidad	★★★★★	★★★★☆

- Las estrellas indican el nivel máximo para la característica mencionada. Mientras más estrellas de color verde, mayor será el nivel de efectividad de la tela.
- Las distintas tonalidades indican un nivel variable de efectividad, dependiendo de la tela específica que se escoja.

ELECCIÓN DE LÍNEA Y ACCIONAMIENTO

- 1.- Seleccione el tipo de tela con el que desea fabricar su toldo: Acrílica o Screen.
- 2.- Revise el gráfico inferior correspondiente a la tela escogida, con los límites de alto y ancho máximo de fabricación.
- 3.- Ingrese al gráfico con la medida de su toldo, guiándose por los límites de Cofre o Cabrio.
- 4.- Conozca las posibilidades de Accionamiento (Manual o Motorizado).

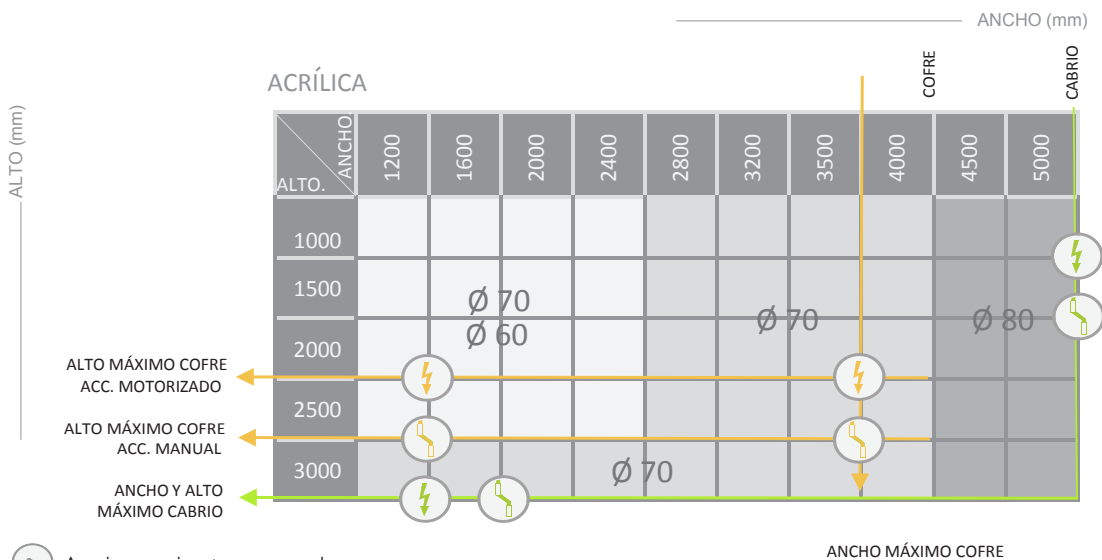
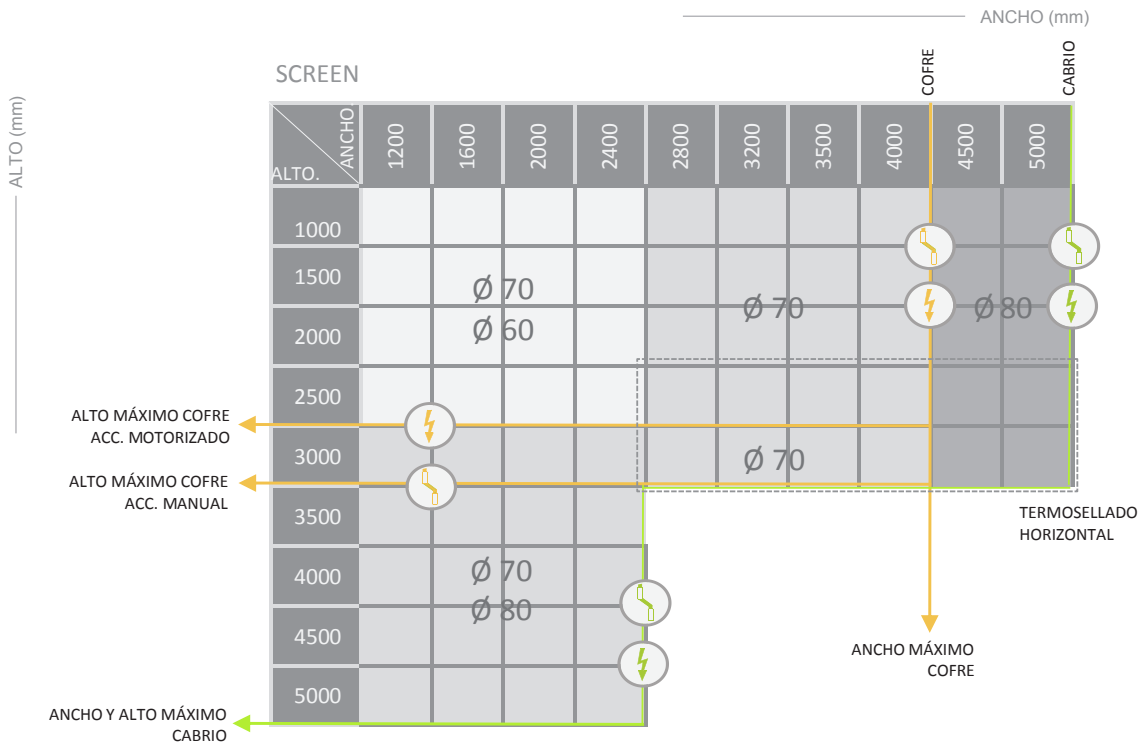

 Accionamiento manual.

 Accionamiento motorizado.

Los límites expuestos en estas tablas representan la medida máxima de fabricación, por este motivo no se fabricarán medidas fuera de rango para los Toldos Verticales HunterDouglas® Luxaflex®.



TOLDO VERTICAL DROPPY CABRIO

El Toldo Vertical Droppy Cabrio es una perfecta solución para uso exterior. Gracias a sus guías cables de acero inoxidable, puede fijarse a la altura deseada permitiendo un excelente control de luz tanto en terrazas como en ventanas. Las guías cable entregan una operación fácil y segura, pues acompañan el recomido de la tela en todo momento, evitando las marcas y obteniendo un resultado impecable.

Al no poseer cofre, permite fabricar grandes dimensiones (hasta 15 m²), sin embargo, es posible pedir como opcional el cobertor.



Soportes de acero con pintura blanca termoendurecible de alta resistencia a la intemperie. Pueden ser instalados a techo o a muro.
 (SOPORTE INSTALACIÓN - CÓD. COTVSOP014)

Soportes color blanco para fijar el cable de acero al piso o a muro.
 (PIE UNIVERSAL PARA CABLE - CÓD. COTVPIE001)

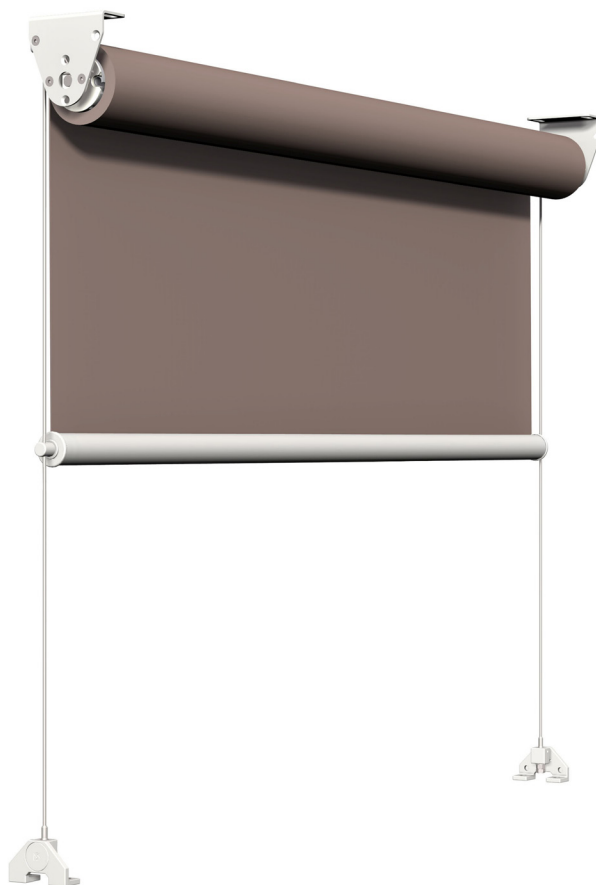

OPCIONALES

Cobertor: Es posible seleccionar un opcional Cobertor para proteger el toldo de lluvias o agentes dañinos directos que pudiesen, con el paso del tiempo, causar daños en la tela. En la imagen se muestran las medidas que deben considerar para la instalación de un Cobertor.

(COBERTOR ALUMINIO 5 M V02 - CÓD. PETPCOB002)
 (TAPA LATERAL COBERTOR V02 - CÓD. COTPTAP024)

Presentación



**Vista Lateral
 Medidas Principales**

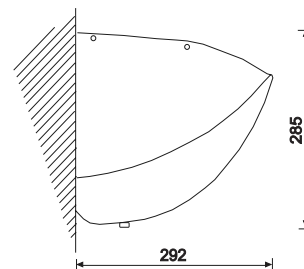

Torno reductor interior: Para una operación manual desde el interior, se recomienda usar el torno reductor interior. Este conecta el torno reductor del toldo, mediante un eje de giro, hasta una manivela para interior de 1,5 metros. En la imagen se muestran las medidas a considerar para su instalación.

(TORNO REDUCTOR INTERIOR 150 - CÓD. COTPTOR007)

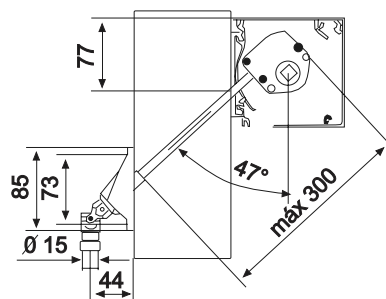

Nota: Medidas de los dibujos expresadas en milímetros.

DIMENSIONES DE INSTALACIÓN

INSTALACIÓN A MURO:

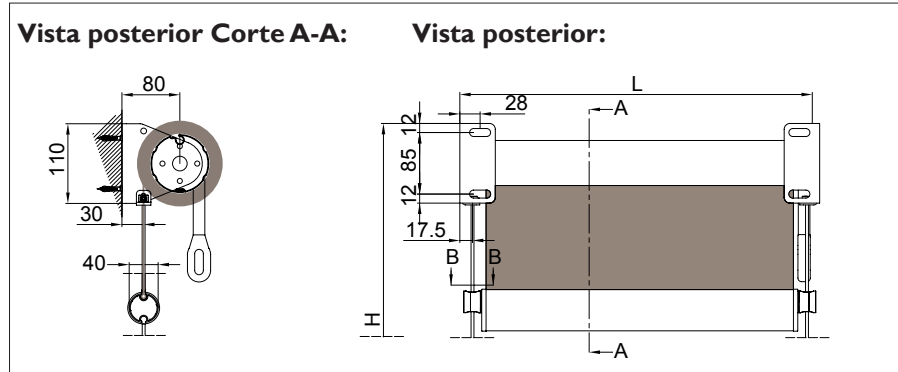

INSTALACIÓN A TECHO:

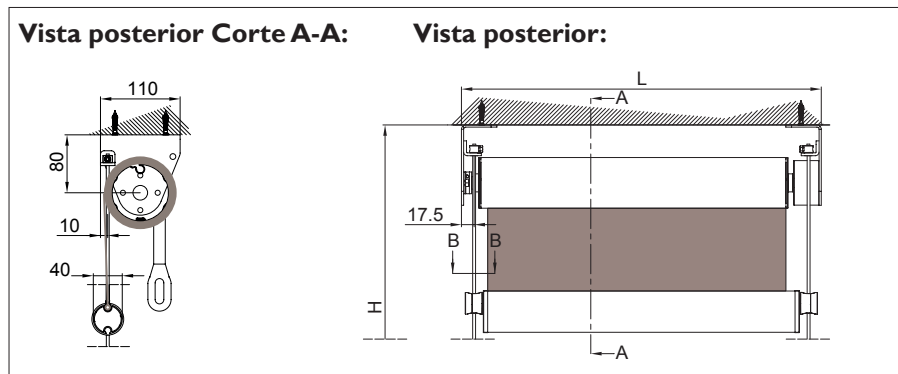

INSTALACIÓN SOPORTE INFERIOR:

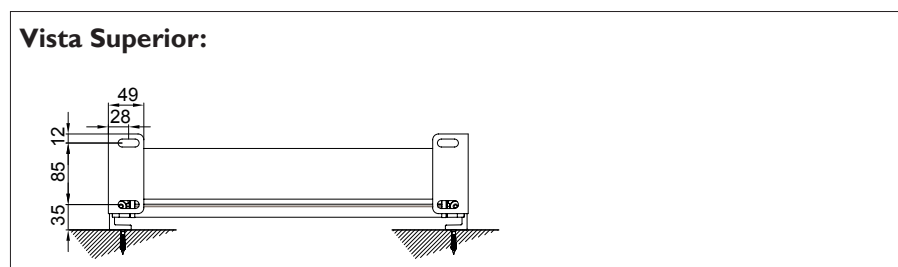
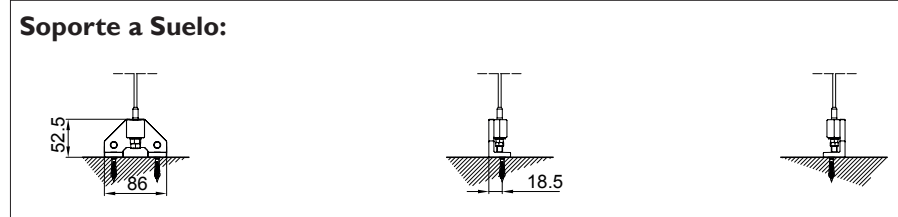
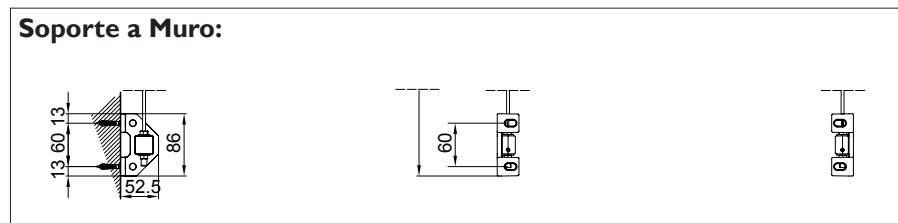

NOTA: Medidas de los dibujos expresadas en milímetros.

TOLDO VERTICAL DROPPY CABRIO EXPLOTADA

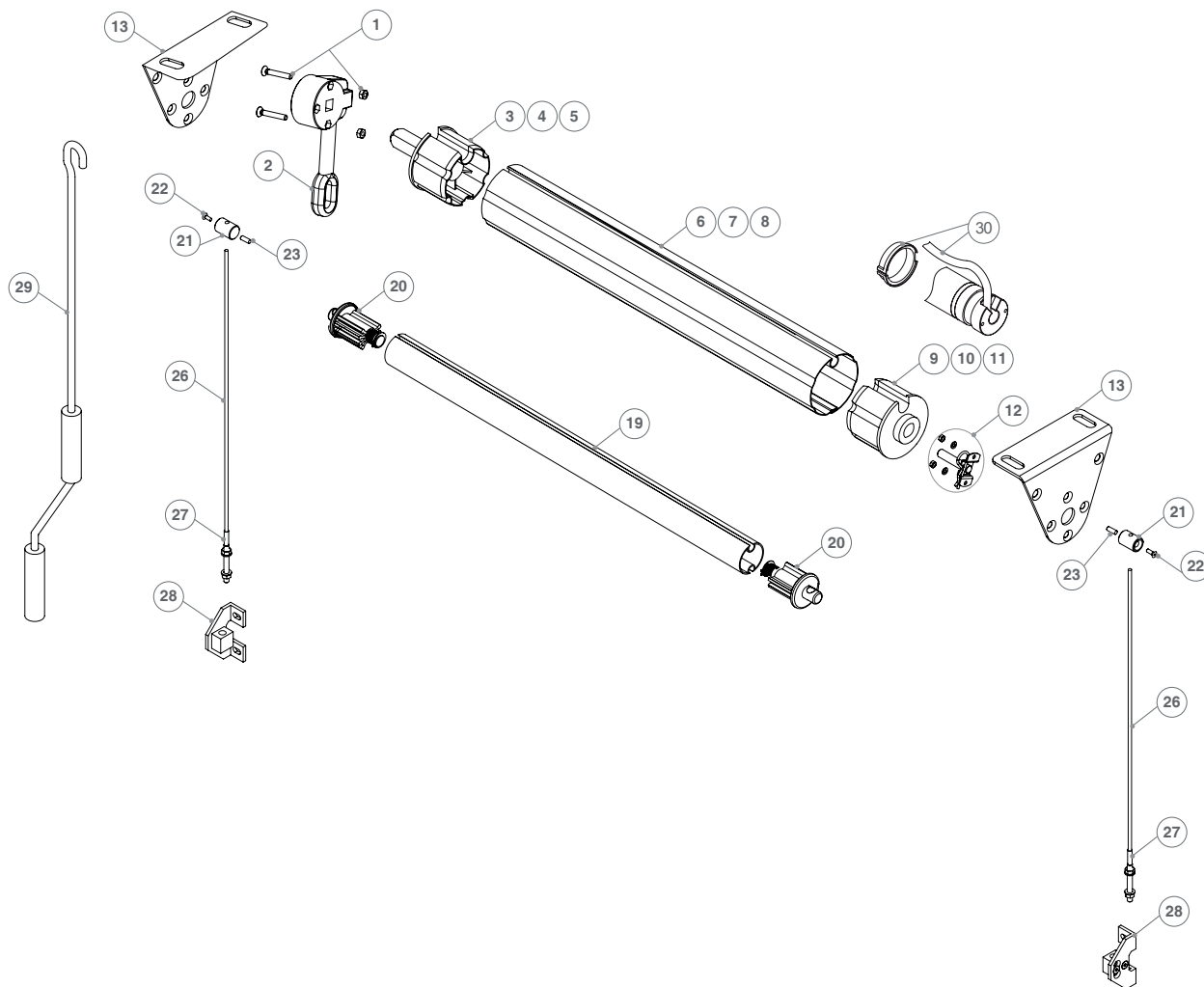

Descripción	Código AX
1. TORNILLO TORNO REDUCTOR M6x50 DC	COTVTOR001
2. TORNO REDUCTOR 9:1	COTPTOR010
3. CONTERA D 63 MM C/EJE CUADRADO 13x40 MM RB	COTPCON015
4. CONTERA D 70 MM C/EJE CUADRADO 13x40 MM RB	COTPCON019
5. CONTERA D 80 MM C/EJE CUADRADO 13x40 MM RB	COTPCON020
6. TUBO D 63 MM RB 4 M	PETPTUB009
TUBO D 63 MM RB 5 M	PETPTUB008
TUBO D 63 MM RB 6 M	PETPTUB010
7. TUBO D 70 MM RB 4 M	PETPTUB012
TUBO D 70 MM RB 5 M	PETPTUB013
TUBO D 70 MM RB 6 M	PETPTUB014
TUBO D 70 MM RB 7 M	PETPTUB015
8. TUBO D 80 MM RB 6 M	PETHTUB004
TUBO D 80 MM RB 7 M	PETHTUB005
9. CONTERA D 63 MM C/HOYO D 14 MM RB	COTVCON009
10. CONTERA D 70 MM C/HOYO D 14 MM RB	COTVCON010
11. CONTERA D 80 MM C/HOYO D 14 MM RB	COTHCON003

Descripción	Código AX
12. SOPORTE FIJADOR PERNO	COTVFIJ001
13. SOPORTE INSTALACIÓN NR/DC	COTVSOP014
19. BARRA FRONTAL D40 4 M	PETVBAR002
BARRA FRONTAL D40 5 M	PETVBAR003
BARRA FRONTAL D40 6 M	PETVBAR004
20. CONTERA D40 PARA CABLE D4 MM GC	COTVCON002
21. TOPE CABLE NR	COTVTOP002
22. TORNILLO TOPE CABLE NR	COTVTOR005
23. GRANO ALLEN TOPE CABLE NR	COTVGRA001
26. CABLE ACERO INOX DE 4 MM	COTVCAB008
27. TORNILLO TENSOR PARA CABLE GUÍA D4	COTVTOR004
28. PIE UNIVERSAL PARA CABLE D/DC	COTVPIE001
29. MANIVELA 120 CM	COTPMAN008
MANIVELA 180 CM	COTPMAN002
MANIVELA 300 CM	COTPMAN007
30. KIT MOTOR LT50RF 6/32 (220/50HZ)	SUTVKIT002
KIT MOTOR M50S 10/17 (230V/50HZ)	SUTTKIT002

TOLDO VERTICAL DROPPY COFRE

El Toldo Vertical Droppy Cofre es la solución perfecta para uso exterior. Posee un cofre que protege el tubo y la tela al estar enrollada; además ofrece una perspectiva decorativa gracias al diseño estructural del cofre. Posee buena resistencia al viento, al ser clase 2, soporta vientos de hasta 42 Km/H. Sus Guías Cable permiten fijar la tela a cualquiera altura deseada, asegurando un correcto desplazamiento de la base junto a la tela, permitiendo un excelente control de luminosidad en el ambiente.



El cofre redondo brinda una alta estética, además protege la tela enrollada.

(CUBIERTA REDONDA 110 6M WHITE - CÓD. PTVCUB004)

(PERFIL COFRE 110 6M WHITE - CÓD. PTVPER007)

Soportes color blanco para fijar el cable de acero al piso o a muro.

(PIE UNIVERSAL PARA CABLE D/DC - CÓD. COTVPIE001)

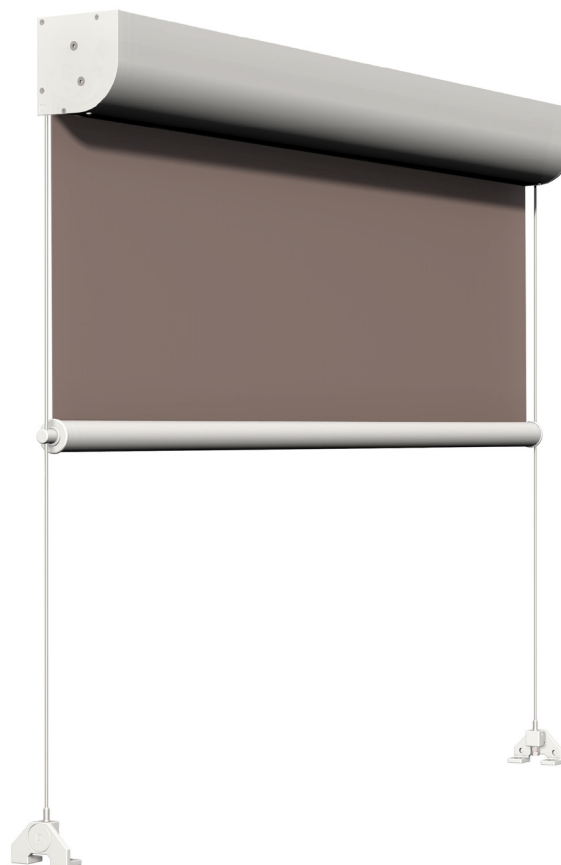

OPCIONALES

Torno reductor interior: Para una operación manual desde el interior, se recomienda usar el torno reductor interior; el cual conecta el torno reductor del toldo mediante un eje de giro hasta una manivela para interior de 1,5 metros.

(TORNO REDUCTOR INTERIOR 150 - CÓD. COTPTOR007)

Presentación



Vista Lateral Medidas Principales

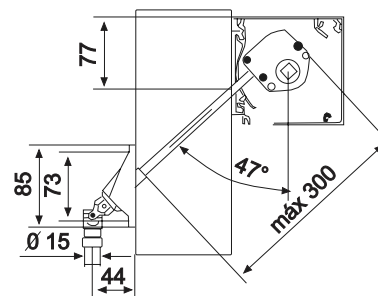

NOTA: Medidas de los dibujos expresadas en milímetros.

NUEVA INSTALACIÓN UNIVERSAL

El nuevo Cofre para la Línea Droppy cuenta con un perfil único que, mediante dos simples movimientos de rotación, otorga la posibilidad de instalar a techo o a muro, según se requiera. De esta manera se simplifica enormemente su especificación e instalación, siendo una mejora considerable en este nuevo modelo.

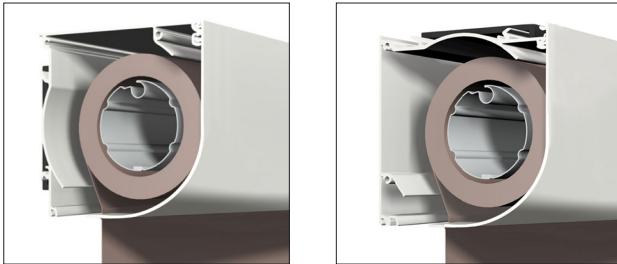

ROTACIÓN DE PERFIL

Como se muestra en el esquema, este diseño innovador de cofre permite la utilización de un único soporte universal que ofrece para ambas instalaciones. Así, se debe rotar en 180 grados en el sentido de la extrusión de modo que quede espejado, para luego girarlo en 90 grados, consiguiendo su segunda posición.

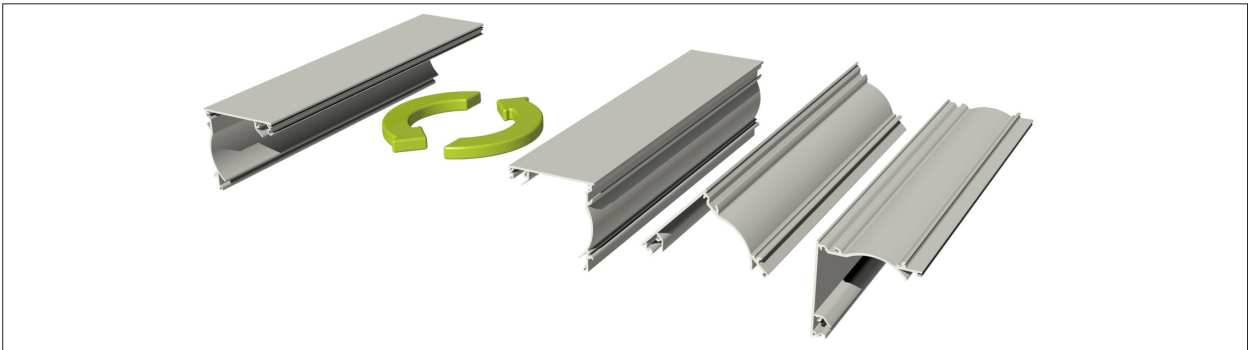

(PERFIL TRASERO COFRE I 10 6M - CÓD. PETVPER007) / (PERFIL CUBIERTA REDONDA I 10 6M - CÓD. PETVCUB004)

DISMINUCIÓN EN GAP DE LUZ

El nuevo Toldo Droppy HunterDouglas® Luxaflex® presenta una notable reducción de la distancia entre el cajón y el techo, gracias a la utilización de un soporte particular que queda dentro del perfil de cubierta. El Gap de Luz disminuye en un 90%, otorgando un bloqueo al paso de luz.

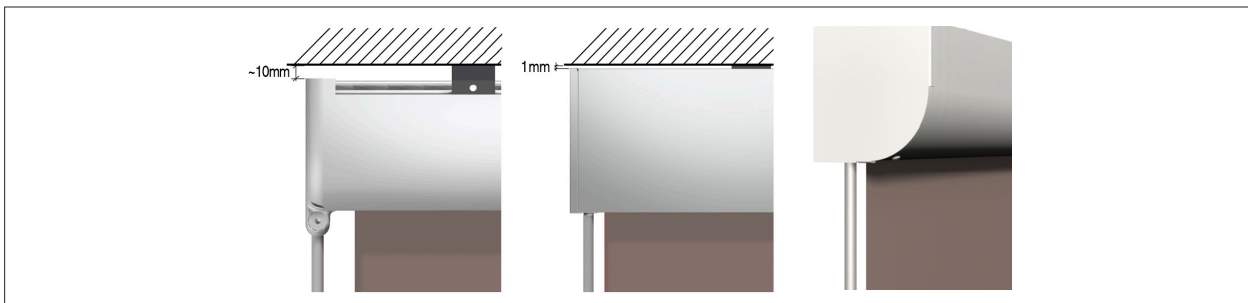

(KIT SOPORTES COFRE I 10/130 - CÓD. COTVKIT001)

DIMENSIONES DE INSTALACIÓN

INSTALACIÓN A MURO:

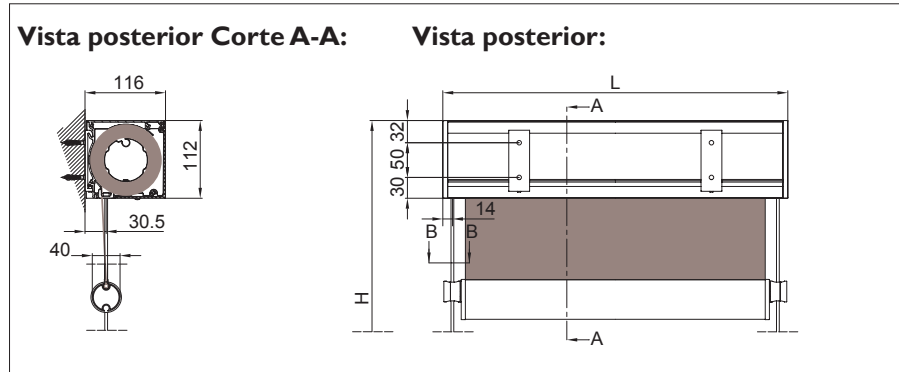

INSTALACIÓN A TECHO:

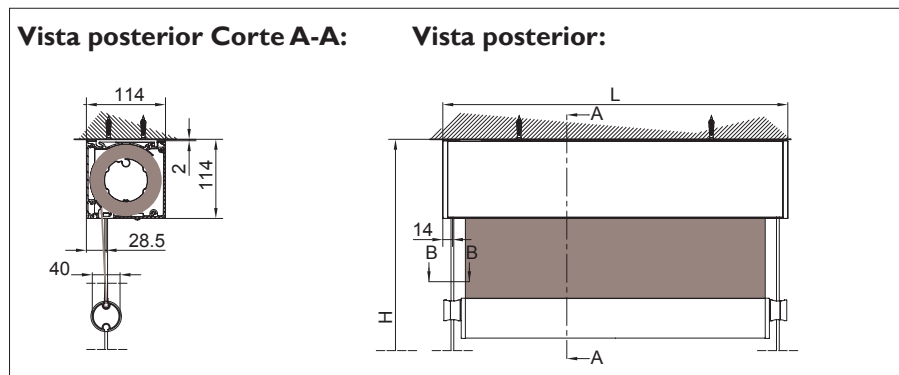

INSTALACIÓN SOPORTE INFERIOR:

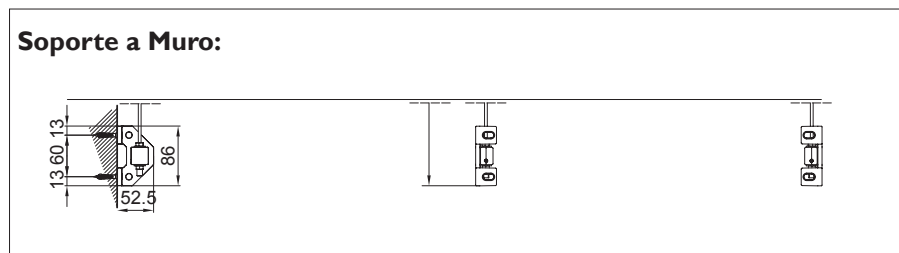

Soporte a Suelo:

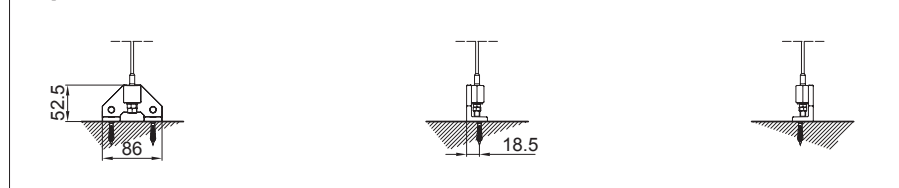

Vista Superior:

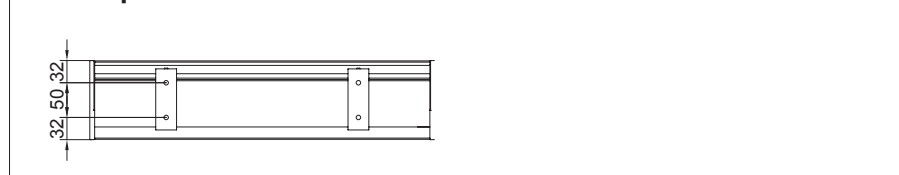

NOTA: Medidas de los dibujos expresadas en milímetros.

TOLDO VERTICAL DROPPY COFRE EXPLOTADA

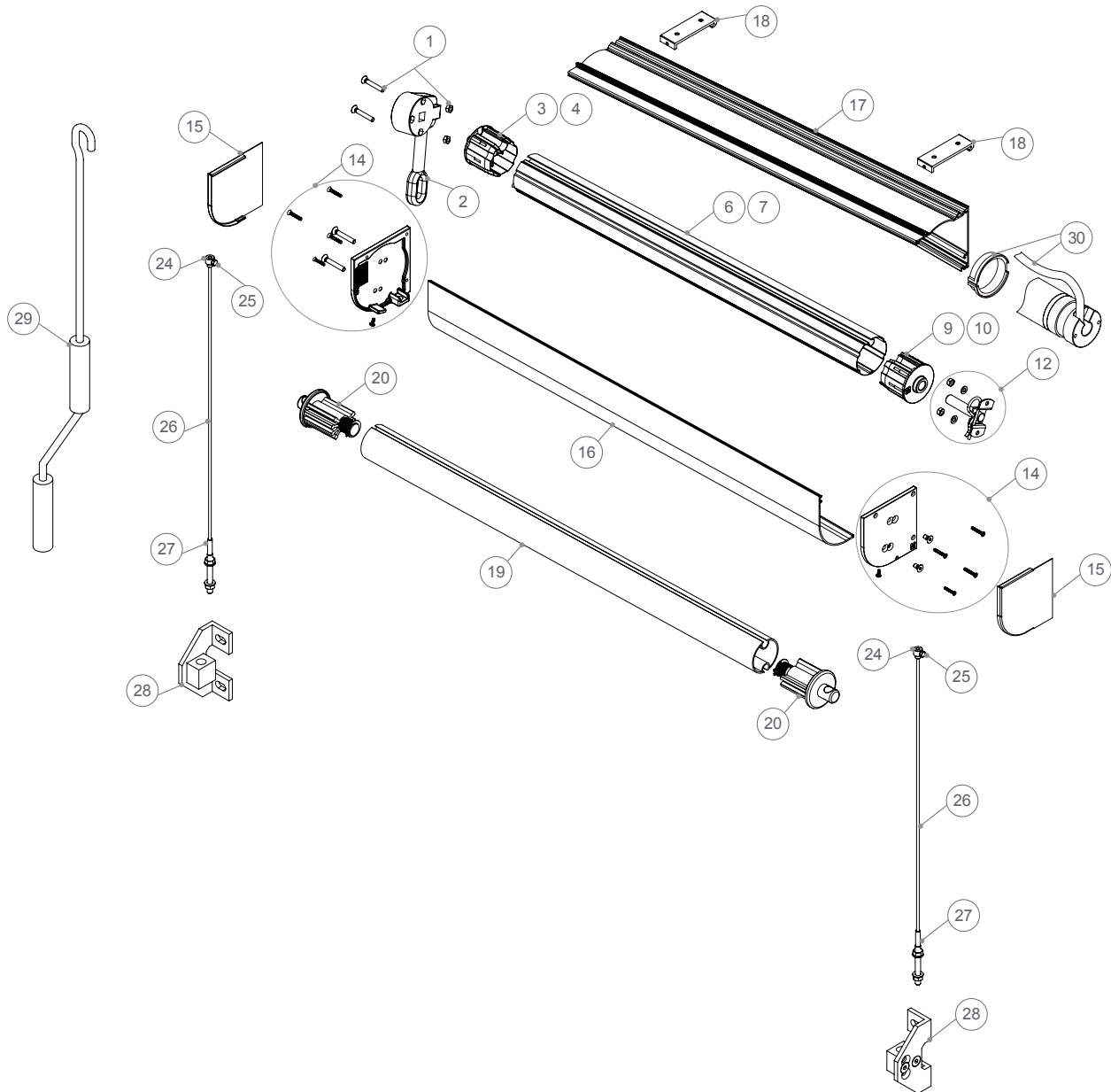

Descripción	Código AX
1. TORNILLO TORNO REDUCTOR M6x50 DC	COTVTOR001
2. TORNO REDUCTOR 9:1	COTPTOR010
3. CONTERA D 63 MM C/EJE CUADRADO 13x40 MM RB	COTPCON015
4. CONTERA D 70 MM C/EJE CUADRADO 13x40 MM RB	COTPCON019
6. TUBO D 63 MM RB 4 M	PETPTUB009
TUBO D 63 MM RB 5 M	PETPTUB008
TUBO D 63 MM RB 6 M	PETPTUB010
7. TUBO D 70 MM RB 4 M	PETPTUB012
TUBO D 70 MM RB 5 M	PETPTUB013
TUBO D 70 MM RB 6 M	PETPTUB014
TUBO D 70 MM RB 7 M	PETPTUB015
9. CONTERA D 63 MM C/HOYO D 14 MM RB	COTVCON009
10. CONTERA D 70 MM C/HOYO D 14 MM RB	COTVCON010
12. SOPORTE FIJADOR PERNO	COTVFIJ001
14. SOPORTES EXTREMO CUBIERTA RD 110	COTVAP013
15. TAPAS DE SOPORTES EXTREMO CUBIERTA RD 110	COTVCUB001
16. PERFIL CUBIERTA REDONDA 110 6 M	PETVCUB004

Descripción	Código AX
17. PERFIL TRASERO COFRE 110 6 M	PETVPER007
18. KIT SOPORTES COFRE 110/130	COTVKIT001
19. BARRA FRONTAL D40 4 M	PETVBAR002
BARRA FRONTAL D40 5 M	PETVBAR003
BARRA FRONTAL D40 6 M	PETVBAR004
20. CONTERA D40 PARA CABLE D4 MM GC	COTVCON002
24. TOPE SUPERIOR CABLE D/DC	COTVTOPO01
25. TORNILLO TOPE SUPERIOR CABLE D/DC	COTVTOR003
26. CABLE ACERO INOX DE 4 MM	COTVCAB008
27. TORNILLO TENSOR PARA CABLE GUÍA D4	COTVTOR004
28. PIE UNIVERSAL PARA CABLE D/DC	COTVPIE001
29. MANIVELA 120 CM	COTPMAN008
MANIVELA 180 CM	COTPMAN002
MANIVELA 300 CM	COTPMAN007
30. KIT MOTOR LT50RF 6/32 (220/50HZ)	SUTVKIT002
KIT MOTOR M50S 10/17 (230V/50HZ)	SUTTKIT002



TOLDO VERTICAL DROPPY

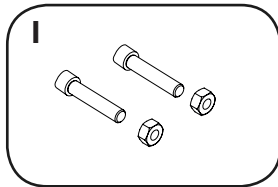

1
TORNILLO TORNO REDUCTOR
M6X50 DROPPY CABRIO
(COTVTOR001)

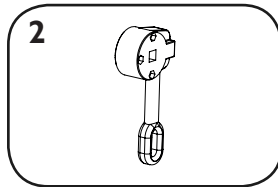

2
TORNO REDUCTOR 9:1
(COTPTOR010)

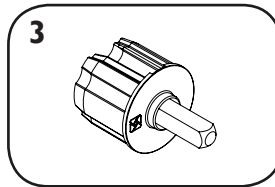

3
CONTERA D 63 MM C/EJE
CUADRADO 13X40 MM
(COTPCON015)

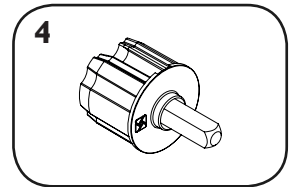

4
CONTERA NUEVA D 70MM
C/EJE CUADRADO 13X40MM
(COTPCON019)

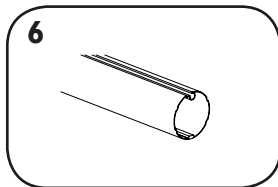

6
TUBO D 63MM ROLLERBAT 4M
(PETPTUB009)

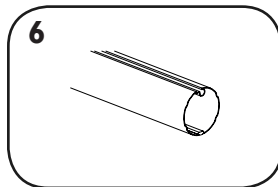

6
TUBO D 63MM ROLLERBAT 5M
(PETPTUB008)

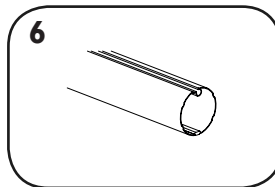

6
TUBO D 63MM ROLLERBAT 6M
(PETPTUB010)

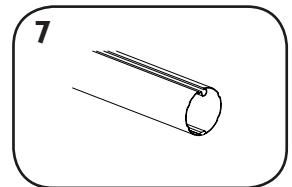

7
TUBO D 70MM ROLLERBAT 4M
(PETPTUB012)

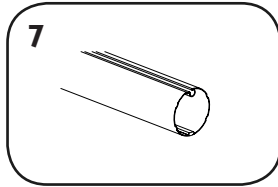

7
TUBO D 70MM ROLLERBAT 5M
(PETPTUB013)

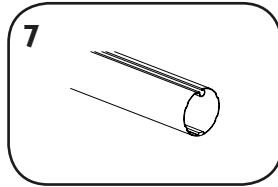

7
TUBO D 70MM ROLLERBAT 6M
(PETPTUB014)

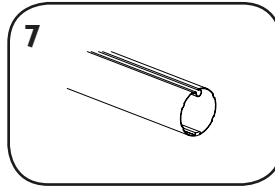

7
TUBO D 70MM ROLLERBAT 7M
(PETPTUB015)

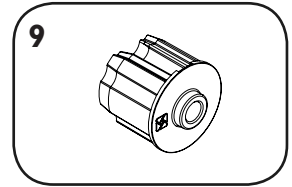

9
CONTERA D 63 MM C/HOYO
REDONDO D 14 MM
(COTVCON009)

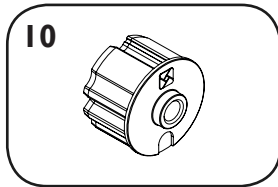

10
CONTERA NUEVA D 70 MM
C/HOYO REDONDO D 14 MM
(COTVCON010)

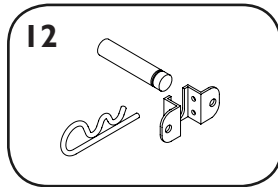

12
FIJADOR SOPORTE
(COTVFIJ001)

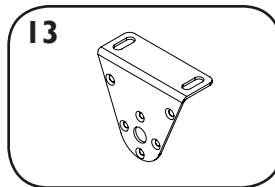

13
SOPORTE INSTALACIÓN
NEW ROMA
(COTVSOP014)

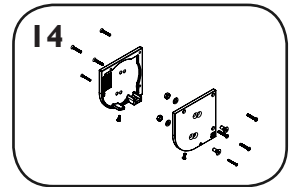

14
SOPORTES EXTREMO
CUBIERTA RD 110
(COTVTAP013)

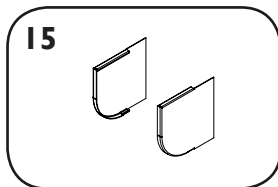

15
CUBIERTA PARA TAPAS
CAJÓN 110 REDONDA WHITE
(COTVCUB001)

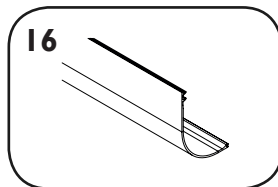

16
CUBIERTA REDONDA 110 6M WHITE
(PETVCUB004)

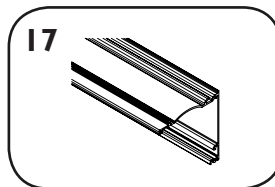

17
PERFIL COFRE 110 6M WHITE
(PETVPER007)

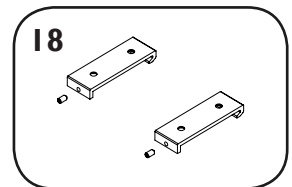

18
KIT SOPORTES COFRE WHITE
(COTVKIT001)

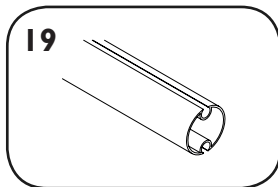

19
BARRA FRONTAL 4 M
(PETVBAR002)

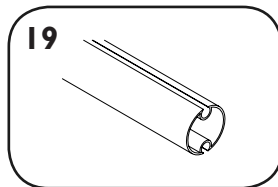

19
BARRA FRONTAL 5 M
(PETVBAR003)

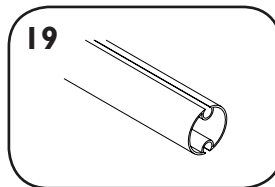

19
BARRA FRONTAL 6 M
(PETVBAR004)

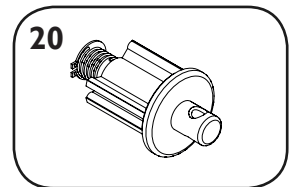

20
CONTERA D 40 MM PARA
CABLE D 4 MM GC
(COTVCON002)



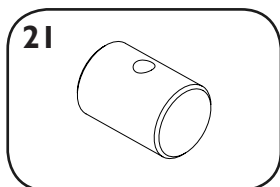

21
CONTERA D 40 MM PARA
CABLE D 4 MM GC
(COTVCON002)

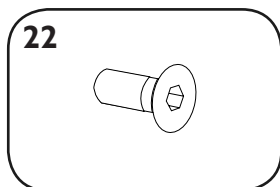

22
TOPE CABLE NEW ROMA CABLE
(COTVTOP002)

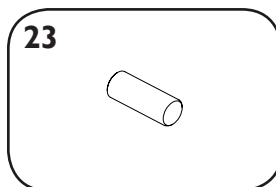

23
TORNILLO TOPE CABLE
(COTVTOR005)

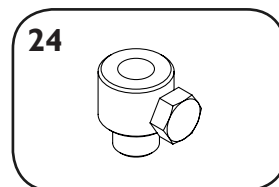

24
TOPE SUPERIOR NEW ROMA
CABLE ALUMINIUM
(COTVTOP001)

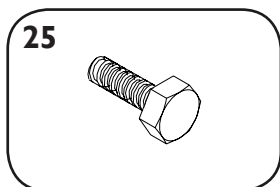

25
TORNILLO TOPE SUPERIOR
NEW ROMA CABLE
(COTVTOR003)

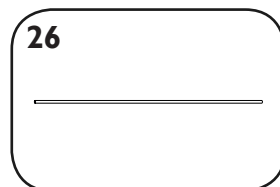

26
CABLE ACERO INOX DE 4MM
(COTVCAB008)

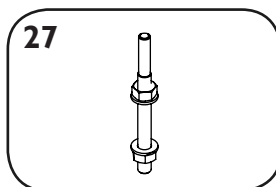

27
TORNILLO TENSOR PARA
CABLE GUÍA DE 4MM
(COTVTOR004)

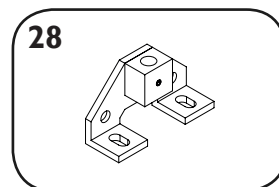

28
PIE UNIVERSAL PARA CABLE
NEW ROMA
(COTVPIE001)

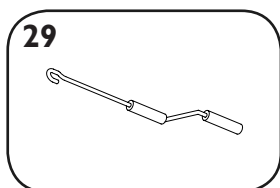

29
MANIVELA 120 CM
(COTPMAN008)

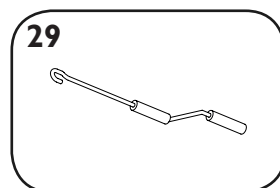

29
MANIVELA 180 CM
(COTPMAN002)

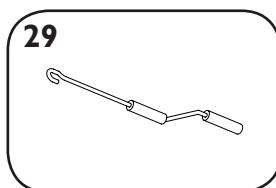

29
MANIVELA 300 CM WHITE
(COTPMAN007)

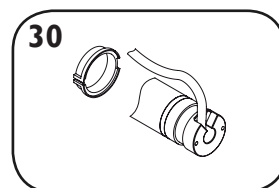

30
KIT MOTOR LT50RF 6/32
(220/50HZ)
(SUTVKIT002)

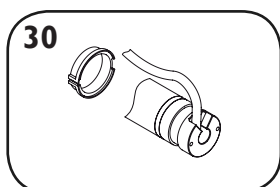

30
KIT MOTOR M50S 10/17
(230V/50HZ)
(SUTTKIT002)